

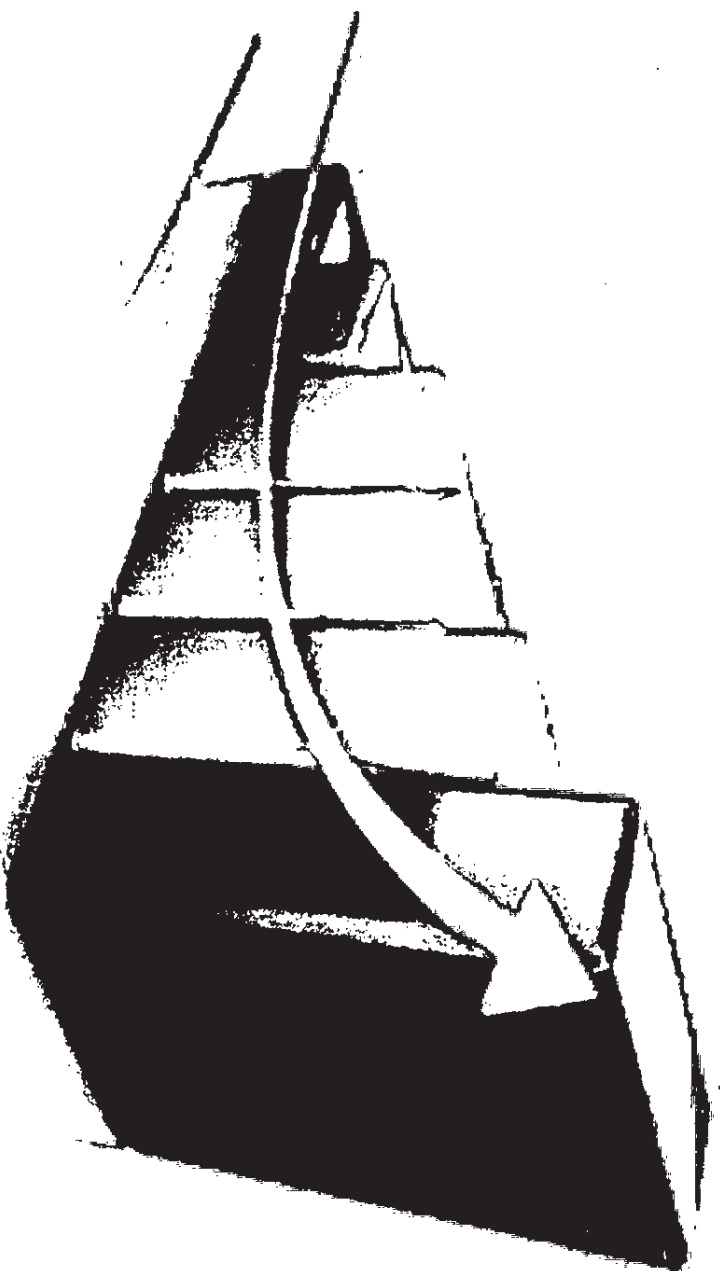

INDICADORES DE GESTIÓN

CUARTO TRIMESTRE DE 2016



AGENDA PUBLICA PARA LA GOBERNABILIDAD Y GOBERNANZA



INSPECCIONES

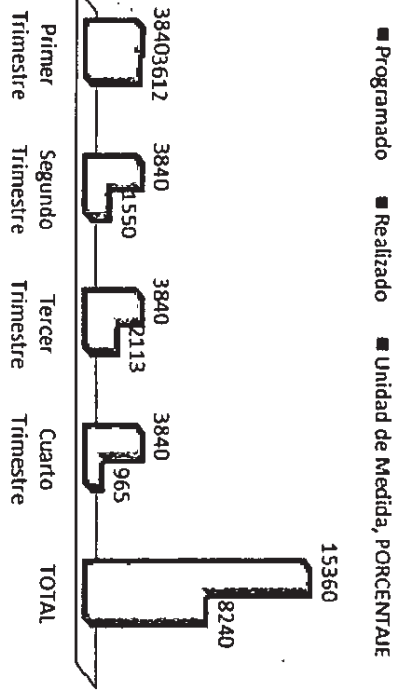

ORDENAMIENTOS

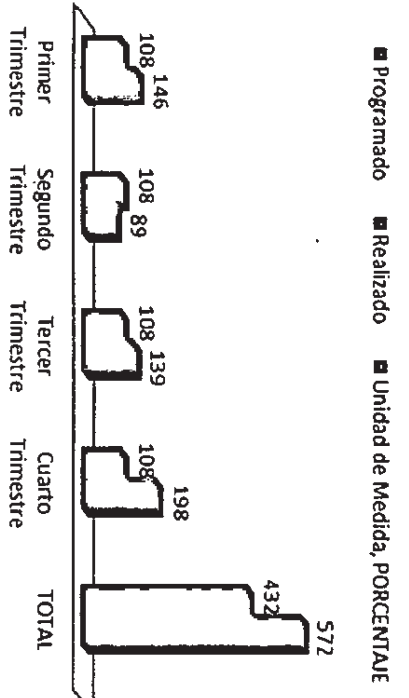

DICTÁMENES

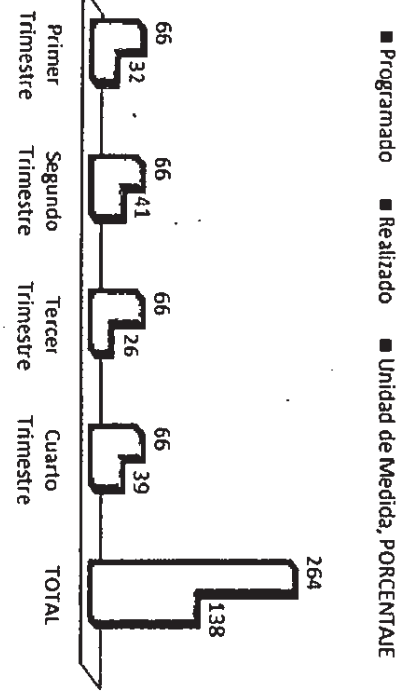

QUEJAS

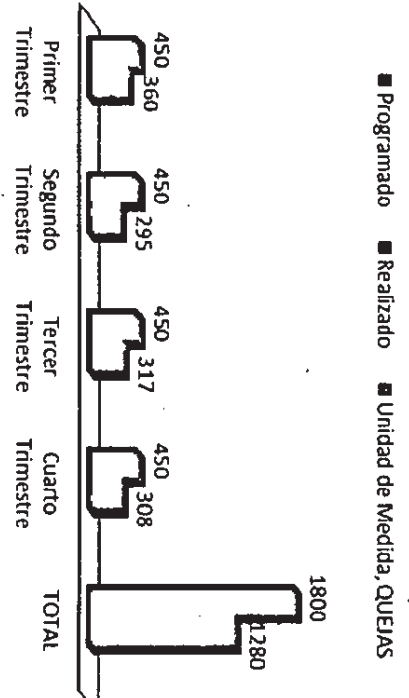

JUSTICIA Y MEDIACIÓN PARA LA ARMONIA COMUNITARIA

RESPECTO A DERECHOS HUMANOS

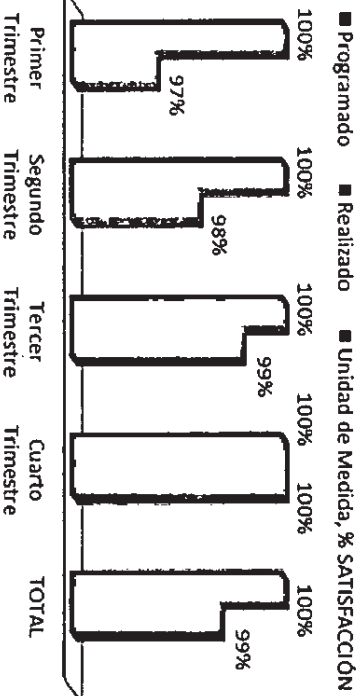

PROCEDIMIENTOS CONCILIATORIOS

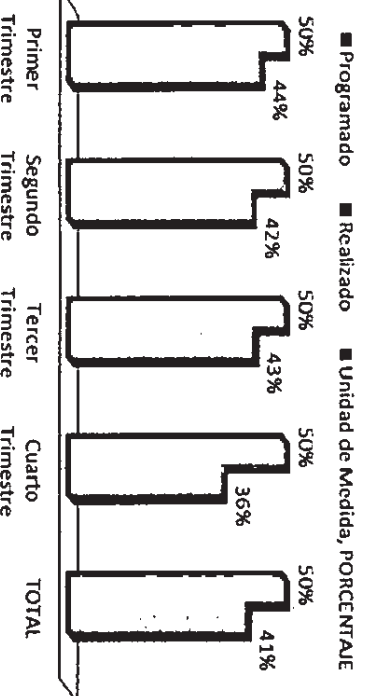

DETENIDOS A SERVICIO COMUNITARIO

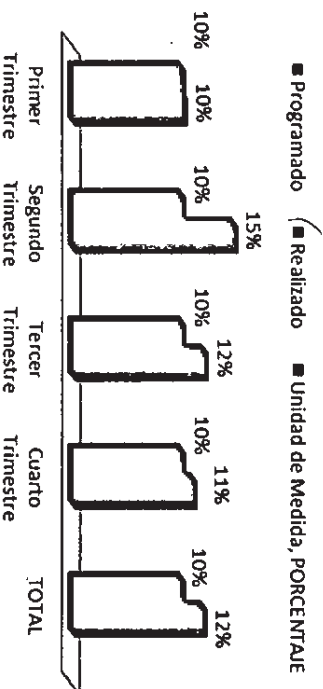

ACCIDENTES CONCILIADOS

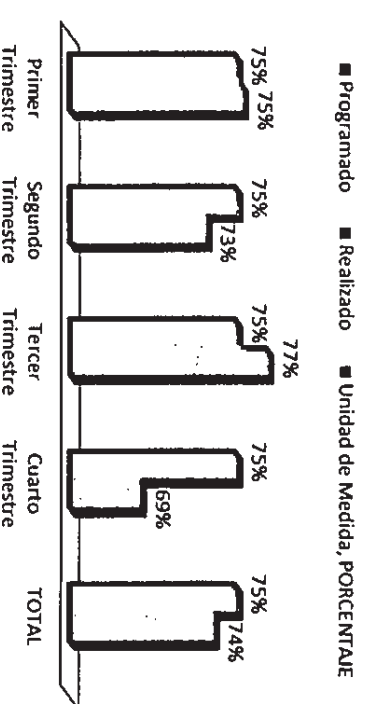

JUSTICIA Y MEDIACIÓN PARA LA ARMONIA COMUNITARIA

CAPACITACIÓN

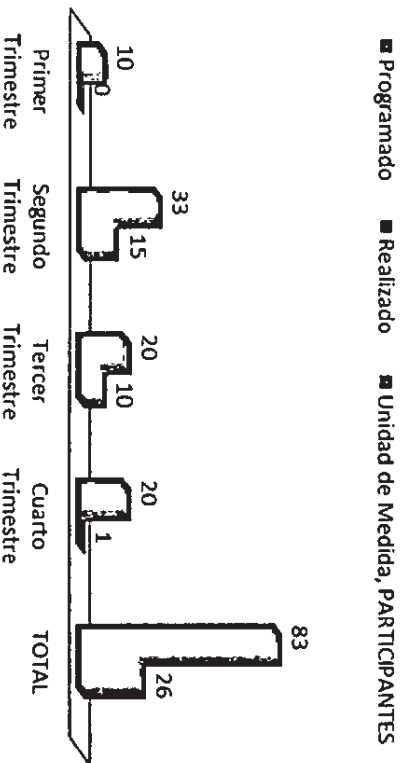

REMODELACIONES

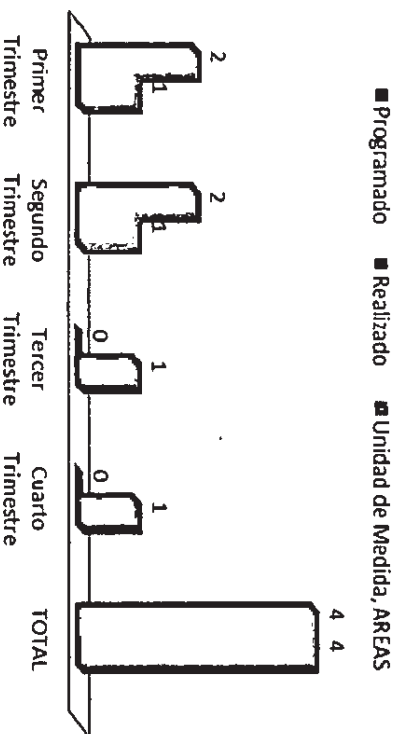

MANTENIMIENTO VEHICULAR

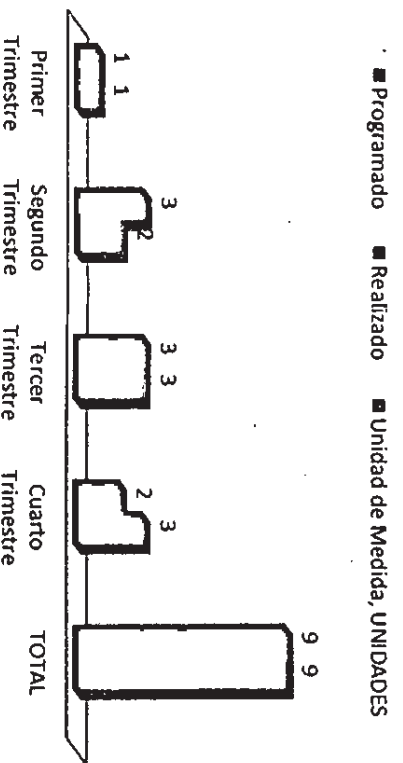

Título del gráfico

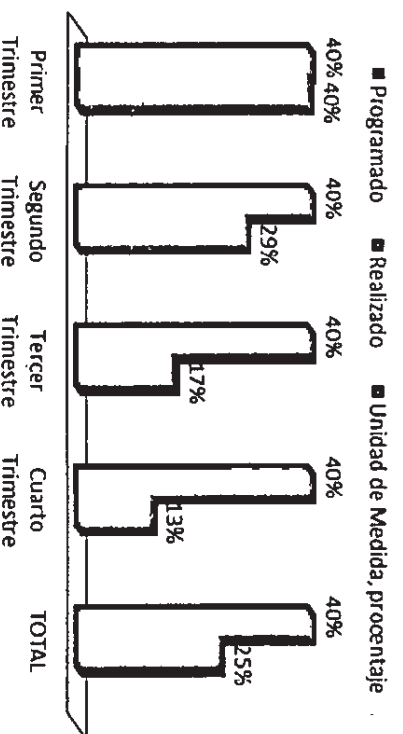

SISTEMA DE GESTIÓN DE LA CALIDAD

INDICADORES MENSUALES

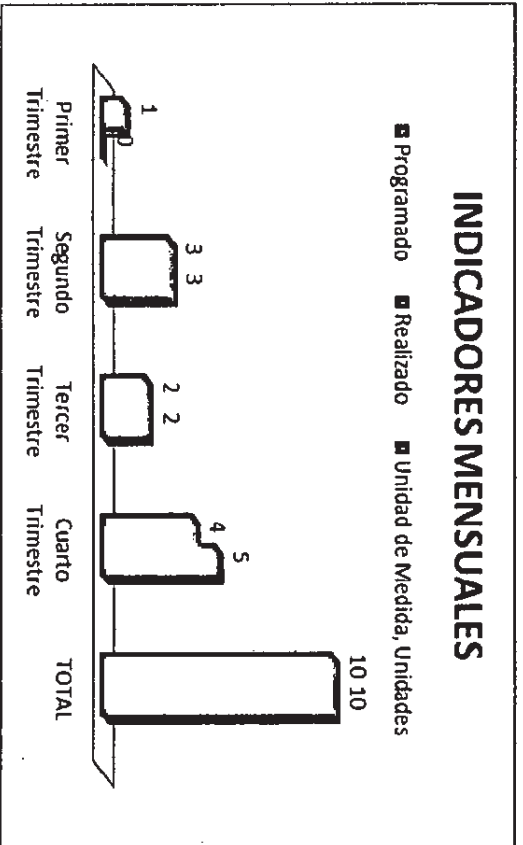

CAPACITACIÓN A SERVIDORES PÚBLICOS

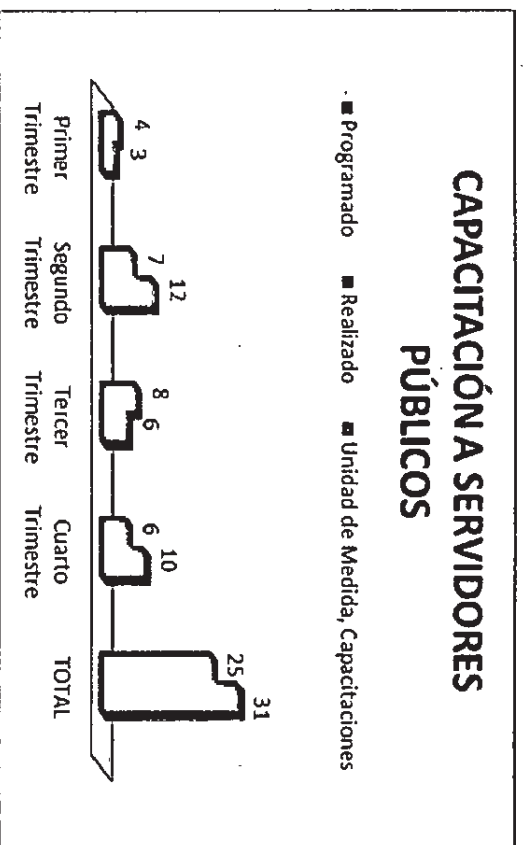

AVANCE ISO 1891

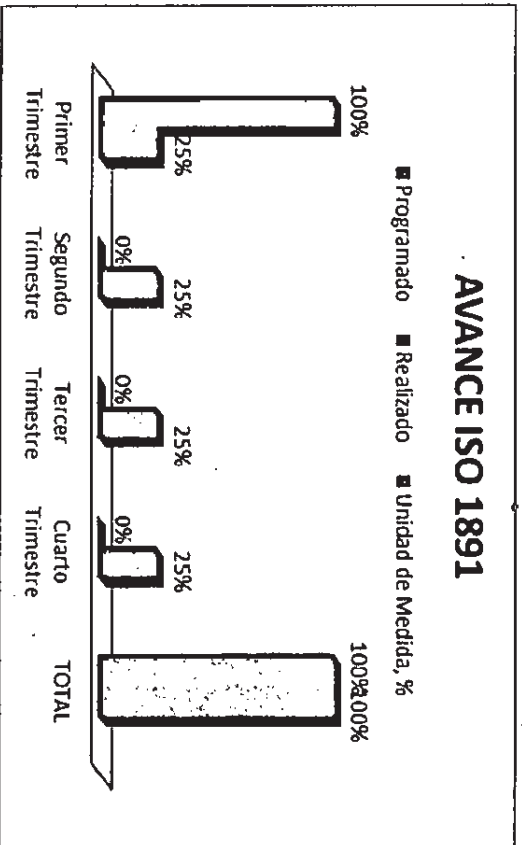

ARCHIVO MUNICIPAL



DIGITALIZACIÓN

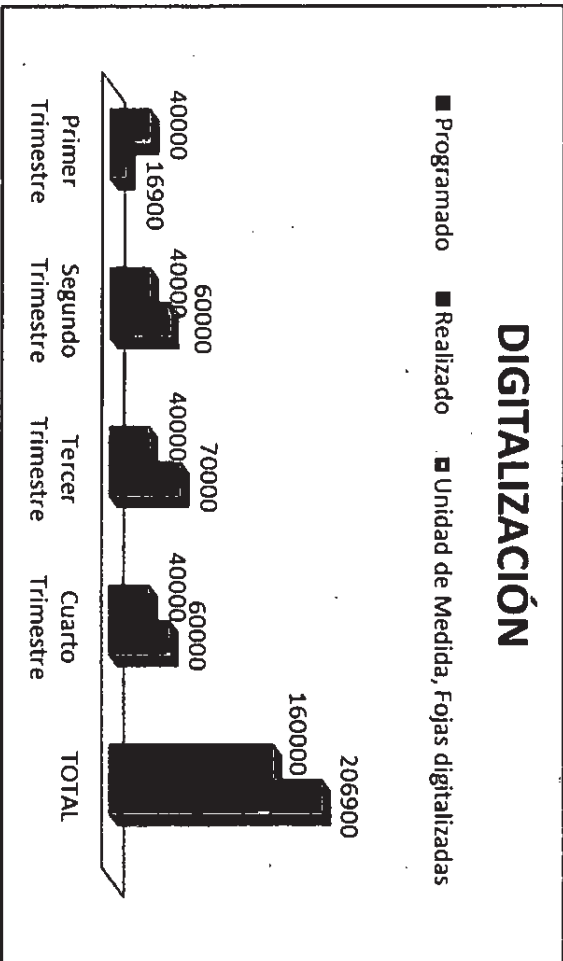

EQUIPAMIENTO, CAPACITACIÓN Y PROFESIONALIZACIÓN

UNIFORMES

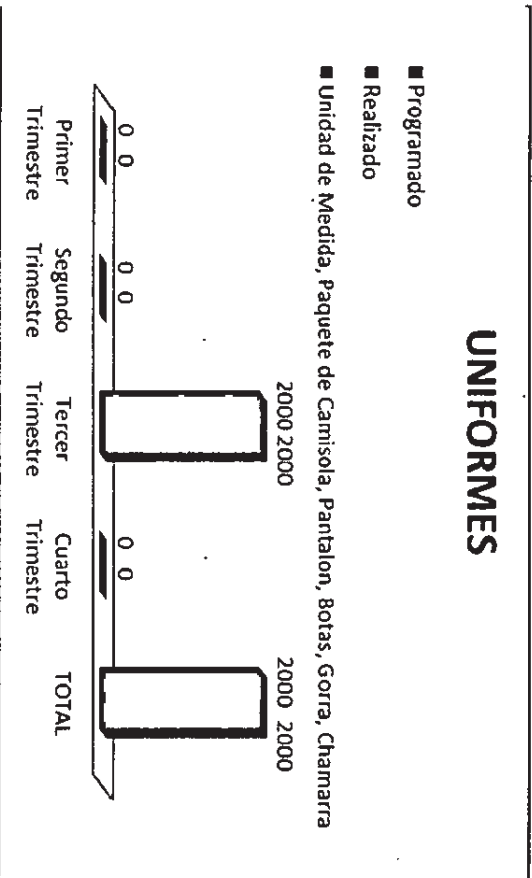

FORNITURAS

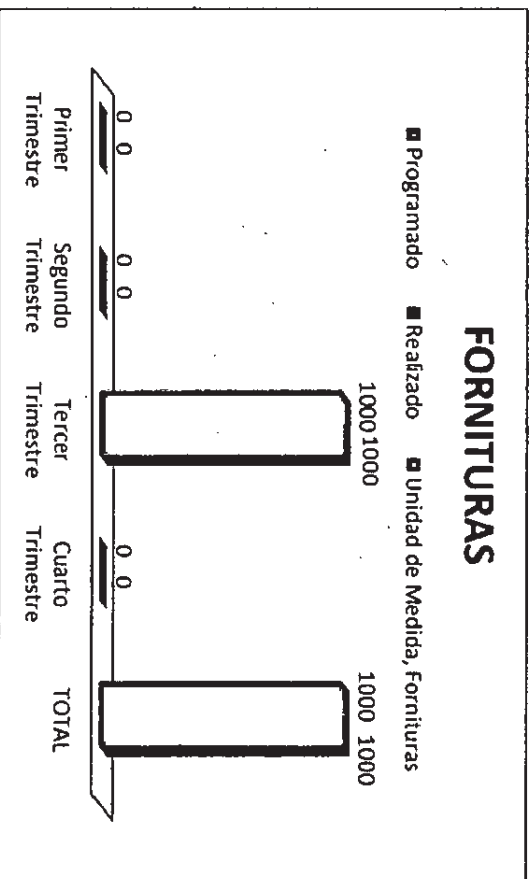

PROTECCIÓN CIVIL Y PREVENCIÓN DE ACCIDENTES



CAPACITACIÓN AL PERSONAL

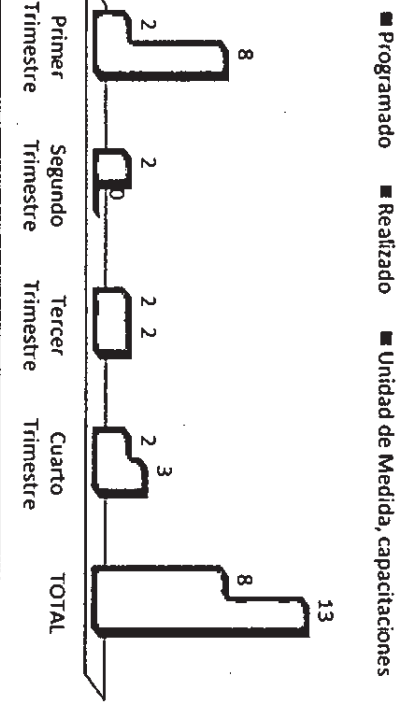

CAMPAÑAS DE DIFUSIÓN

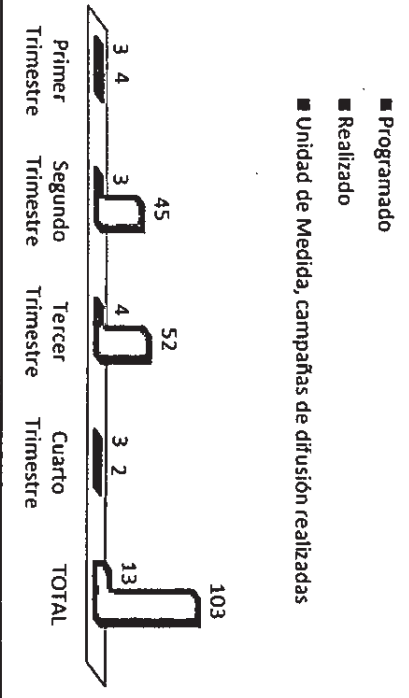

CAPACITACIONES A LA CIUDADANÍA

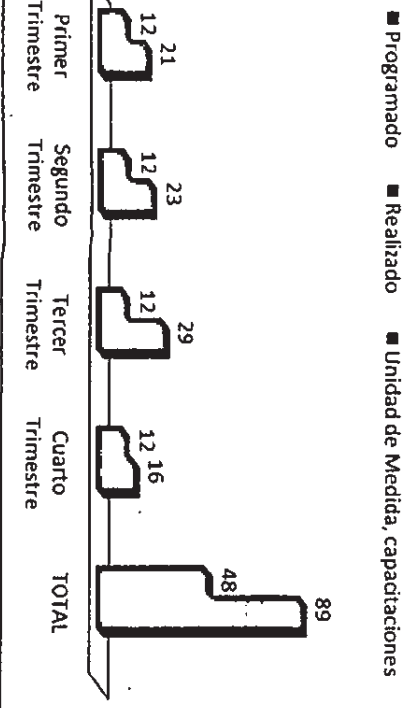

SIMULACROS

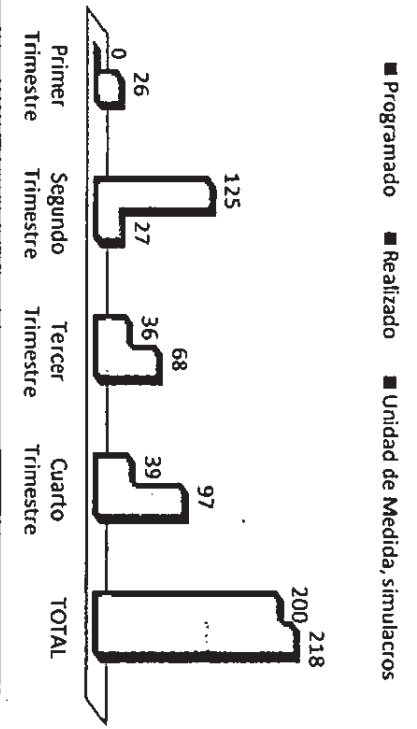

PROTECCIÓN CIVIL Y PREVENCIÓN DE ACCIDENTES



INSPECCIONES

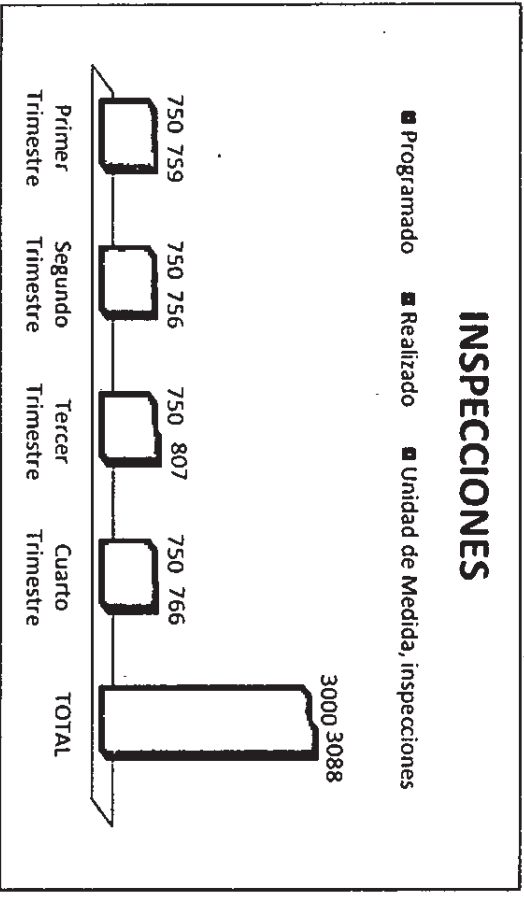

OPERATIVOS

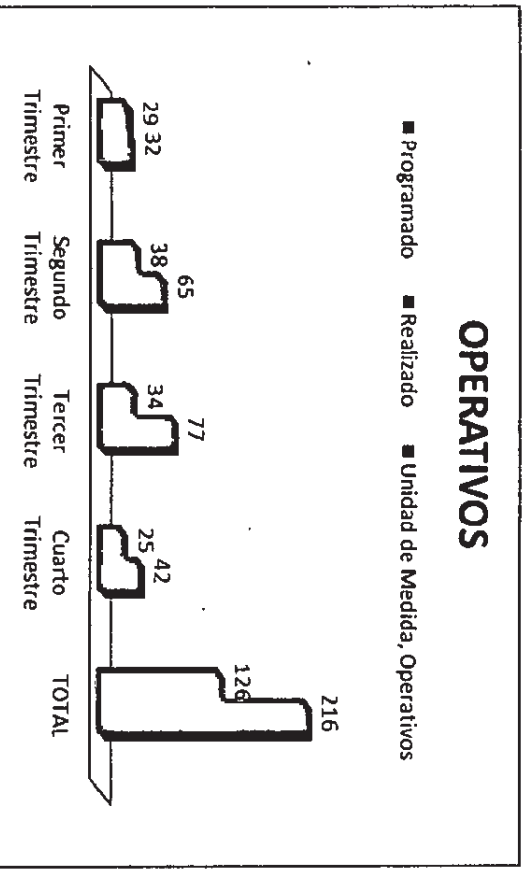

EQUIPAMIENTO

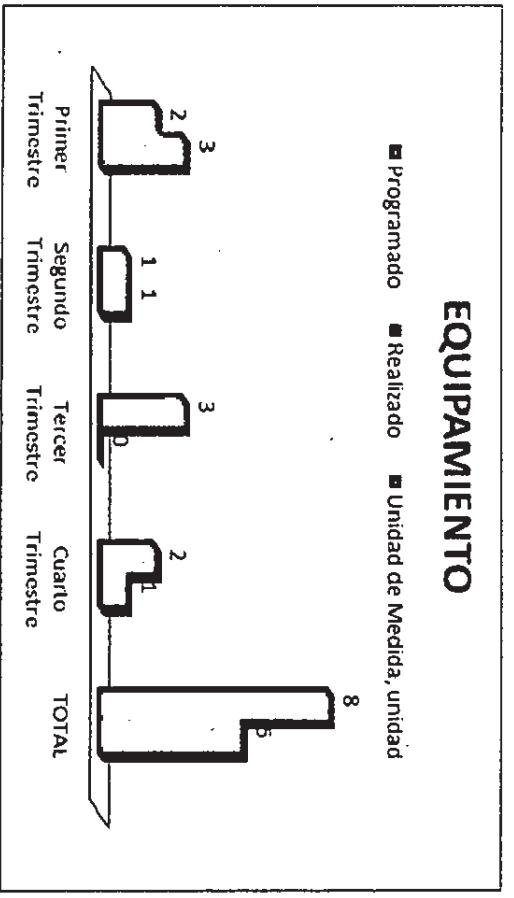

ATLAS DE RIESGO

PROTOCOLOS Y MANUALES

■ Programado ■ Realizado ■ Unidad de Medida, protocolos

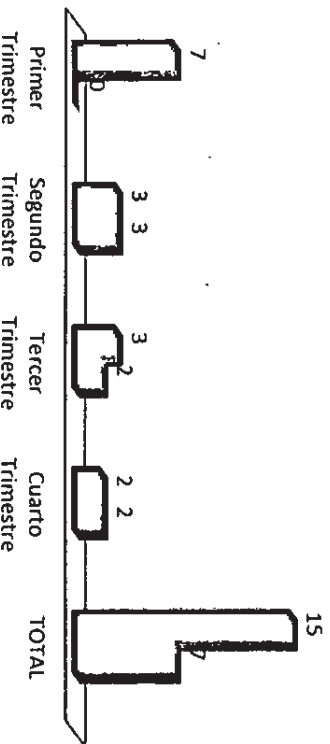

MÓDULOS

■ Programado ■ Realizado ■ Unidad de Medida, Módulos

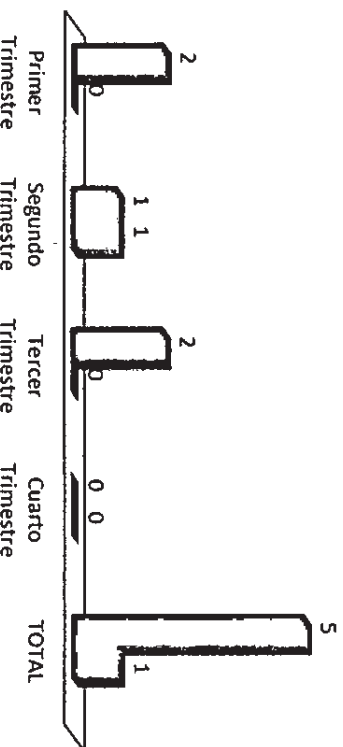

LICENCIAS DE SOFTWARE

■ Programado ■ Realizado ■ Unidad de Medida, licencias

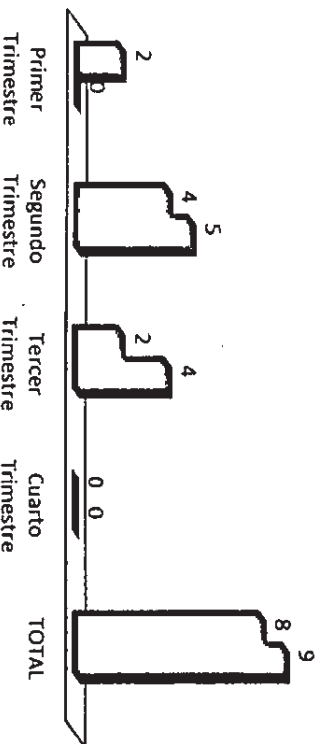

CAPAS ALIMENTADAS

■ Programado ■ Realizado ■ Unidad de Medida, CAPAS

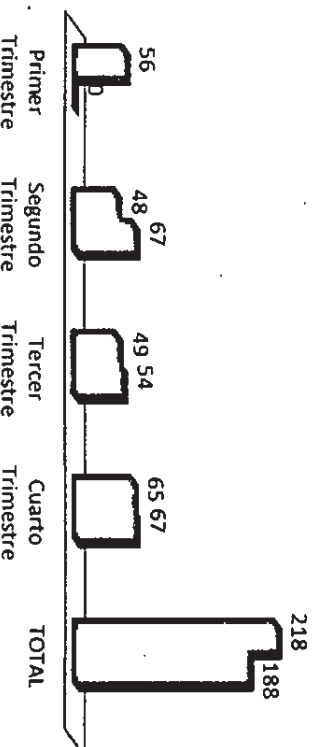

CALIDAD DEL AIRE

MONITOREO Y DIFUSIÓN

■ Programado ■ Realizado ■ Unidad de Medida, Publicaciones Anuales

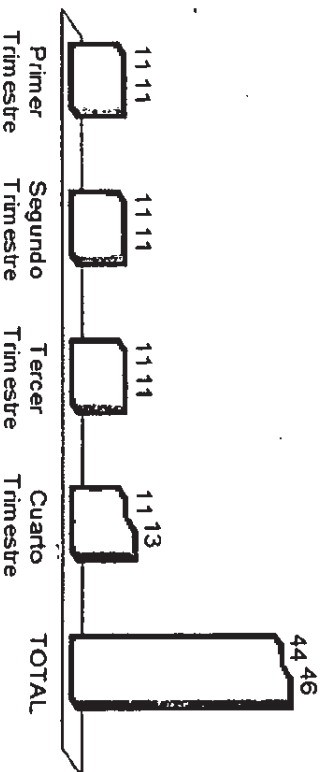

VERIFICACIÓN VEHICULAR

■ Programado ■ Realizado ■ Unidad de Medida, Vehículos Verificados

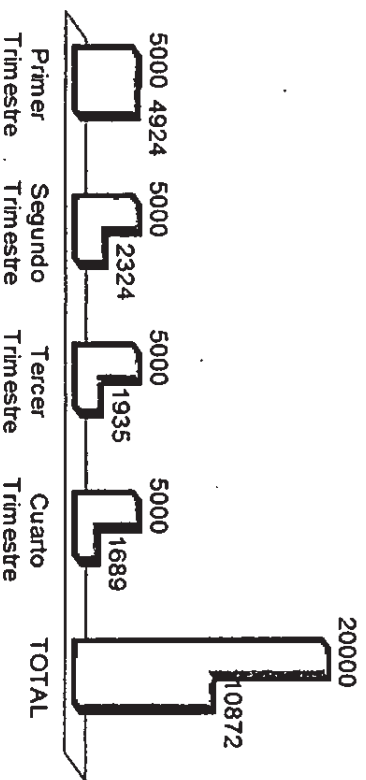

RESIDUOS ELECTRÓNICOS

■ Programado ■ Realizado ■ Unidad de Medida, Centros de Acopio

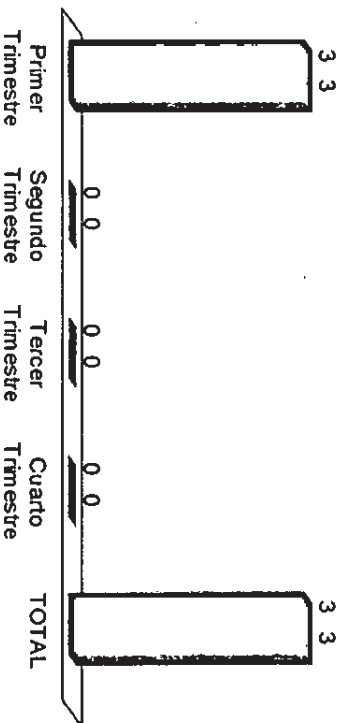

EDUCACIÓN Y CULTURA AMBIENTAL

EVENTOS DE CULTURA AMBIENTAL

■ Programado ■ Realizado ■ Unidad de Medida, Eventos

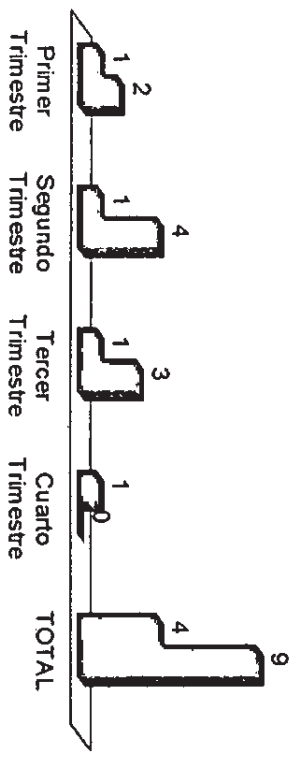

FORMACIÓN DE CONCIENCIA AMBIENTAL

■ Programado ■ Realizado ■ Unidad de Medida, Talleres/Especialización

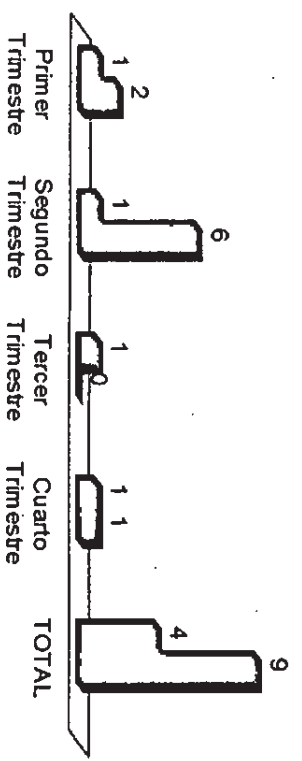

NORMATIVIDAD AMBIENTAL

INSPECCIONES

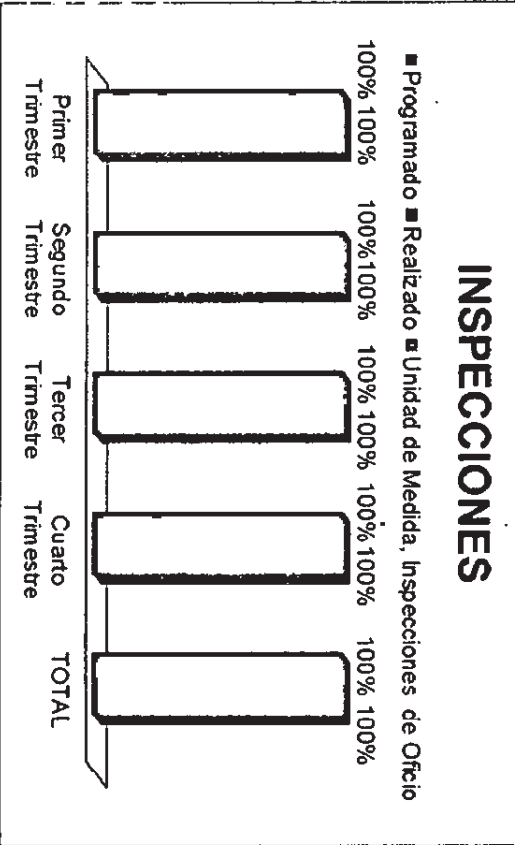

ATENCIÓN A DENUNCIAS

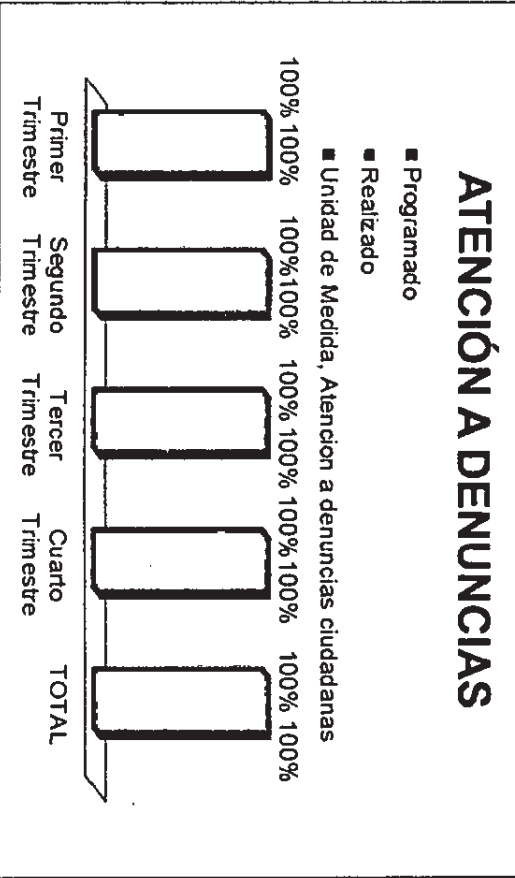

DICTÁMENES

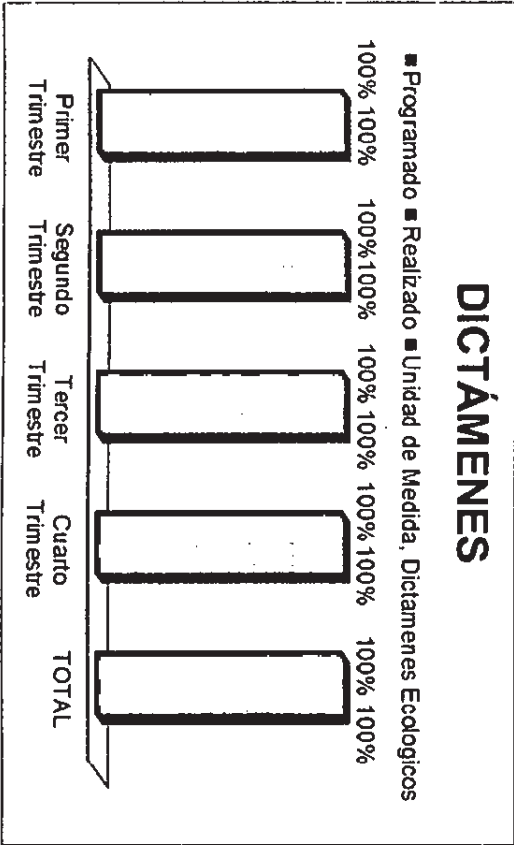

TALLER LIMPIO

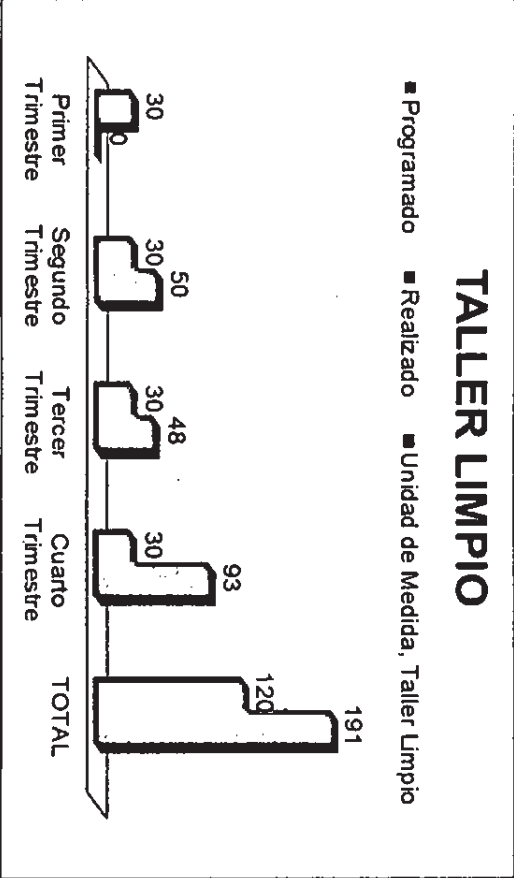

RECURSOS BIÓTICOS

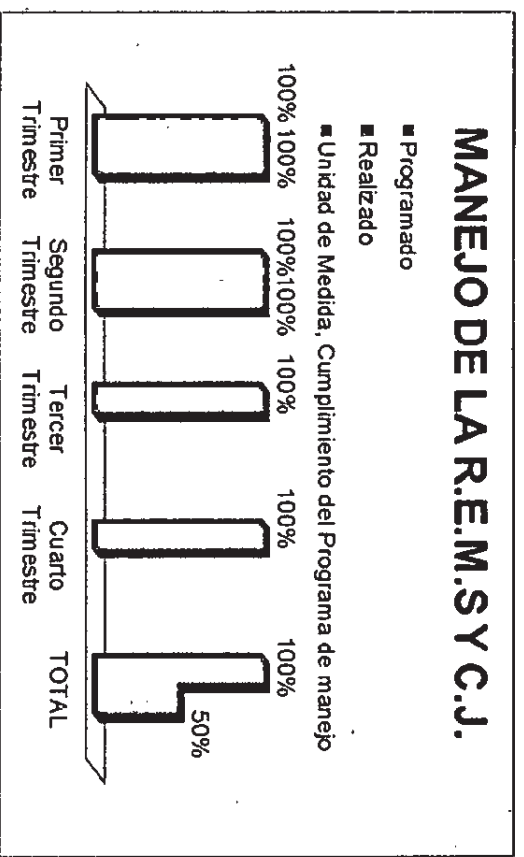
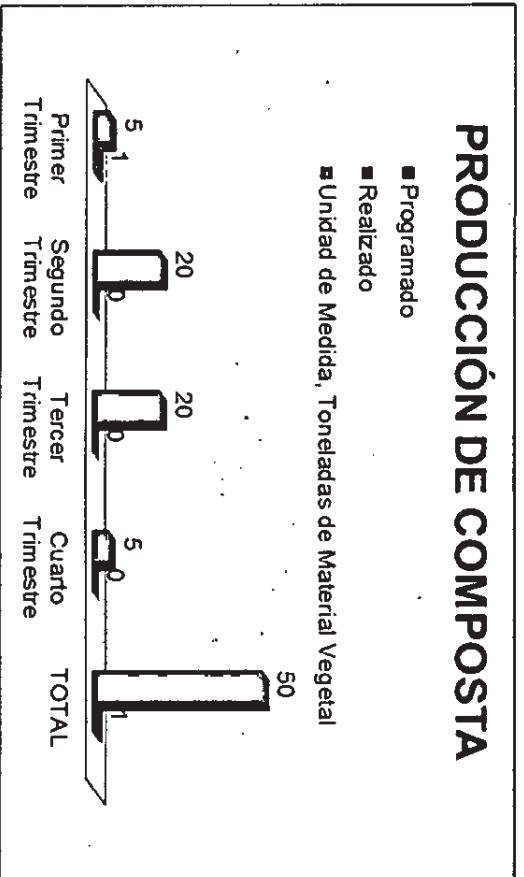

PASEO COLÓN

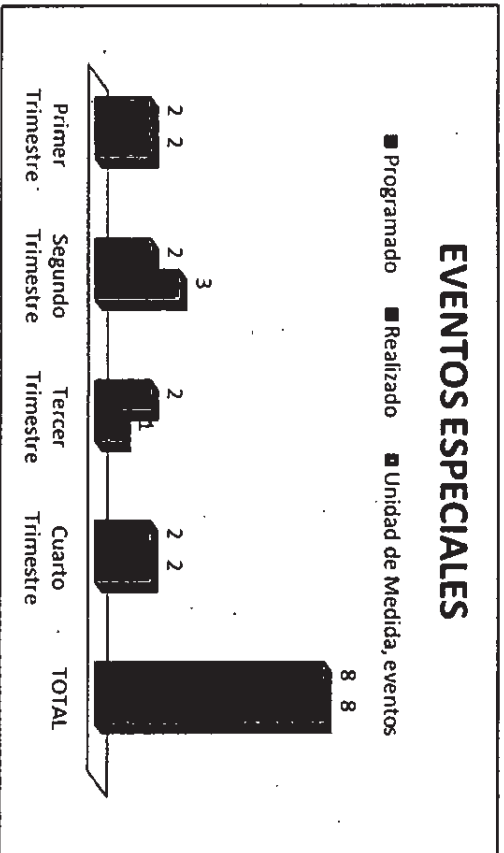
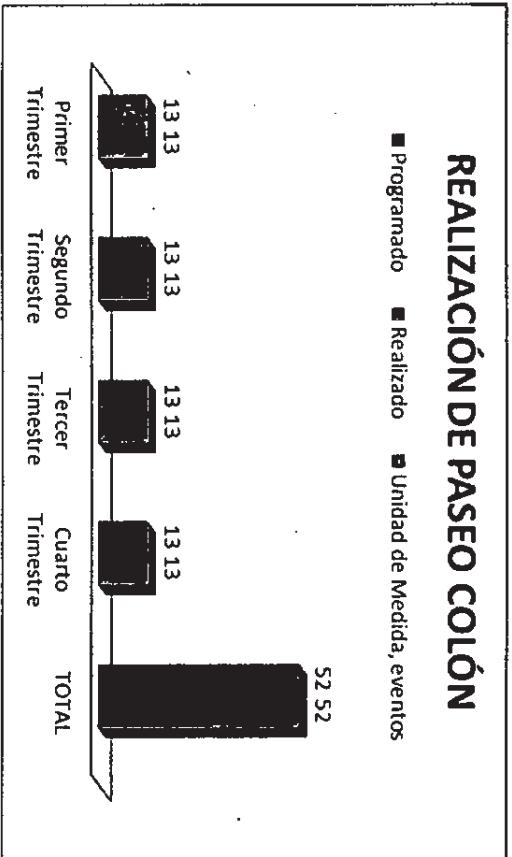

ANTIGRAFITTI

PINTURA DE Puentes VEHICULARES

■ Programado ■ Realizado ■ Unidad de Medida, Puentes

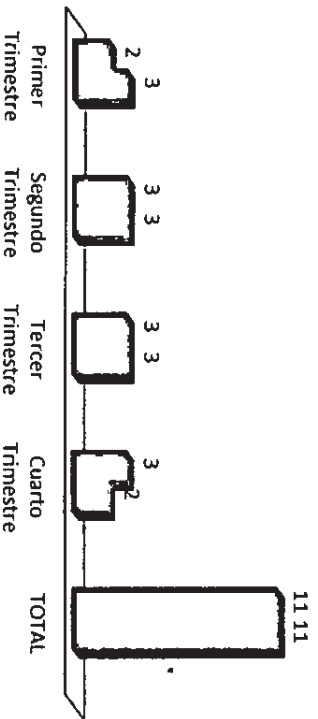

LIMPIEZA DE Puentes VEHICULARES

■ Programado ■ Realizado ■ Unidad de Medida, Servicios

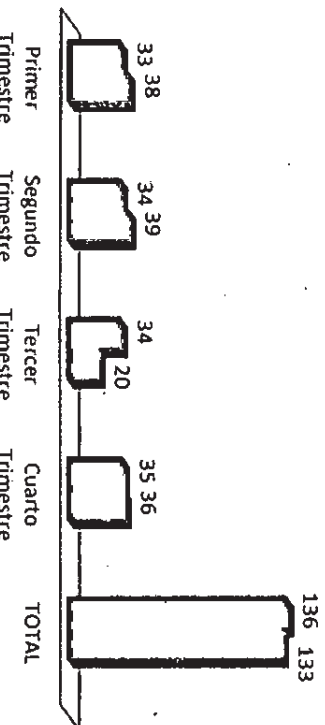

ENCALADO DE BARDAS

■ Programado ■ Realizado ■ Unidad de Medida, Metros cuadrados

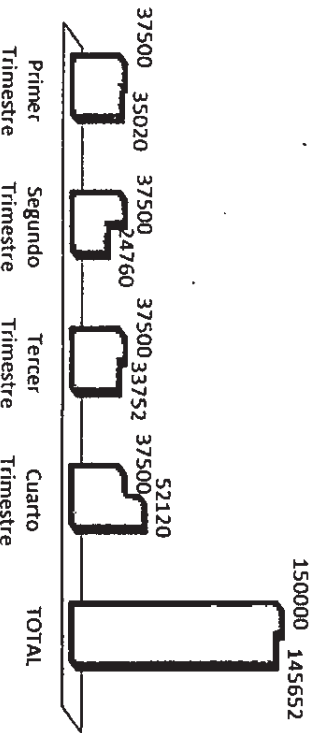

BOSQUE URBANO

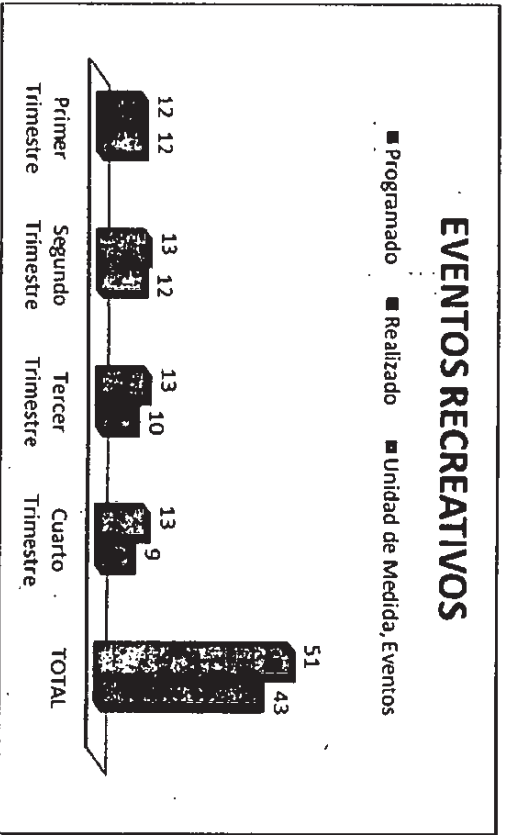
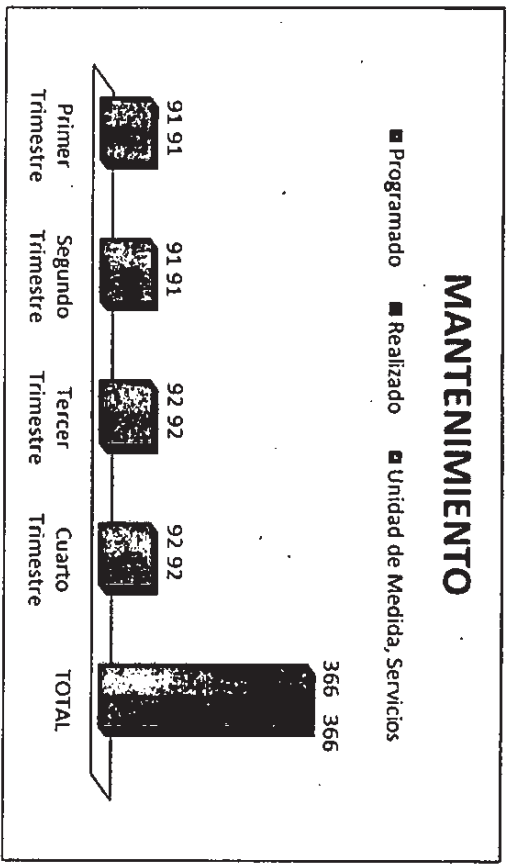

MANTENIMIENTO E PUENTES PEATONALES

PINTURA

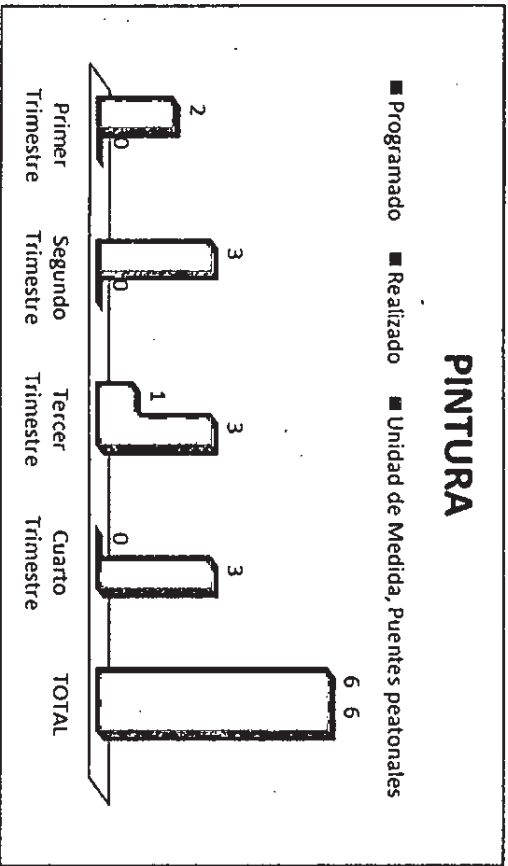

HERRERÍA

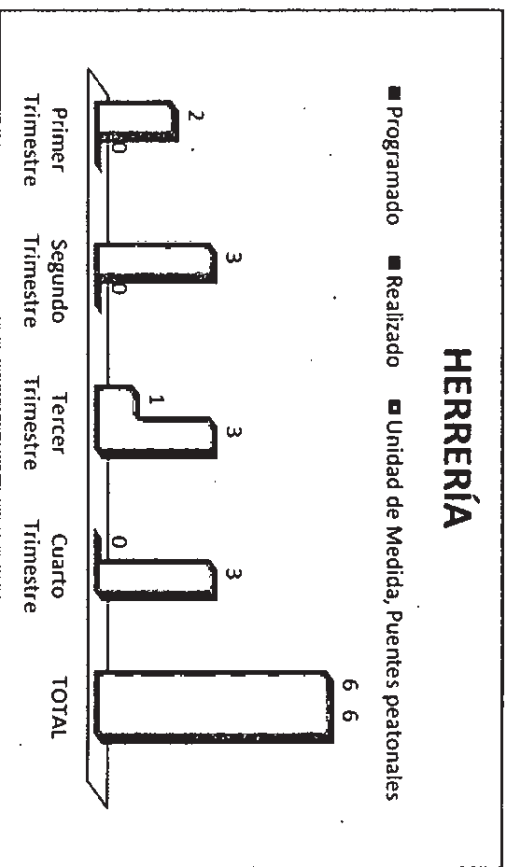

MITTO Y CONSERVACIÓN DE PLAZAS Y ÁREAS VERDES

JARDINERÍA Y PODA



RIEGO AUTOMATIZADO

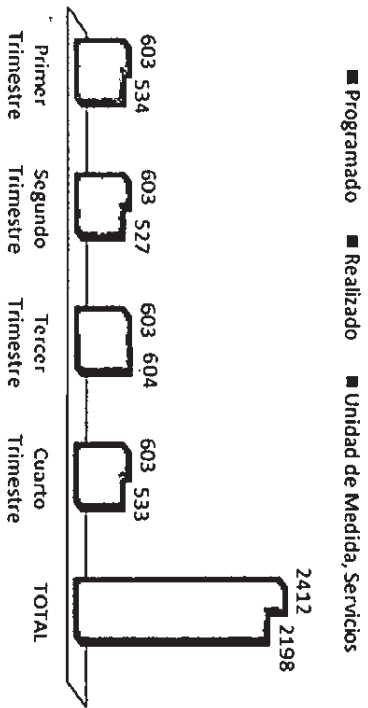

RIEGO CAMIÓN CISTERNA

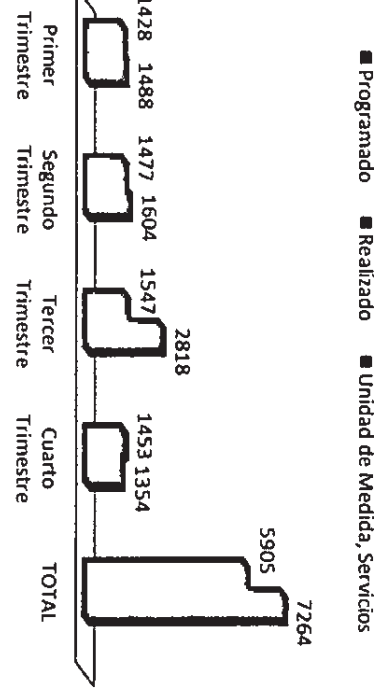

RIEGO MANUAL

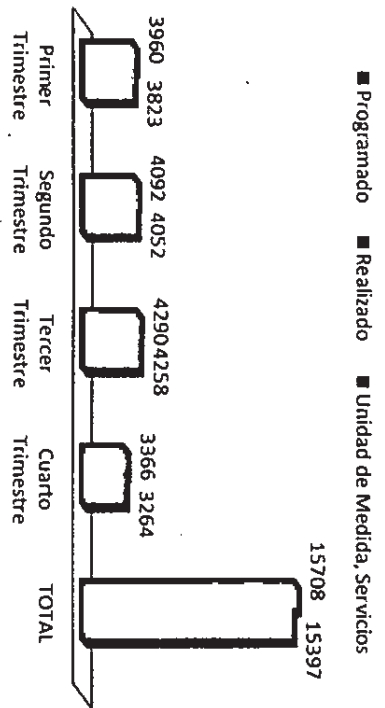

MTTO Y CONSERVACIÓN DE PLAZAS Y ÁREAS VERDES

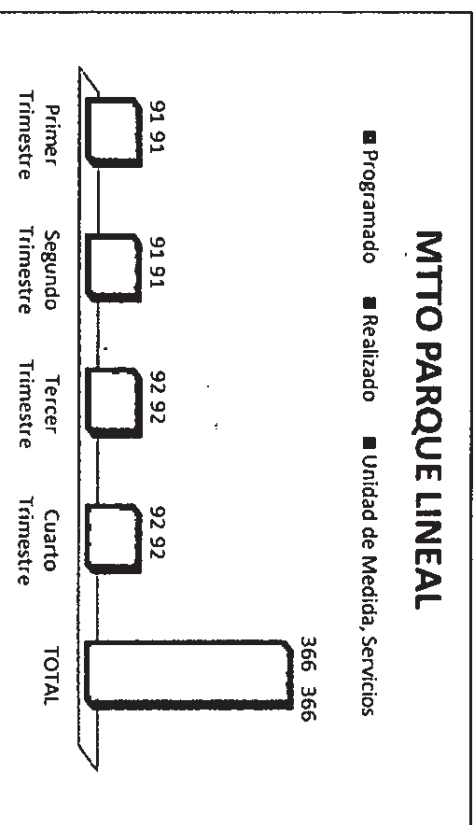
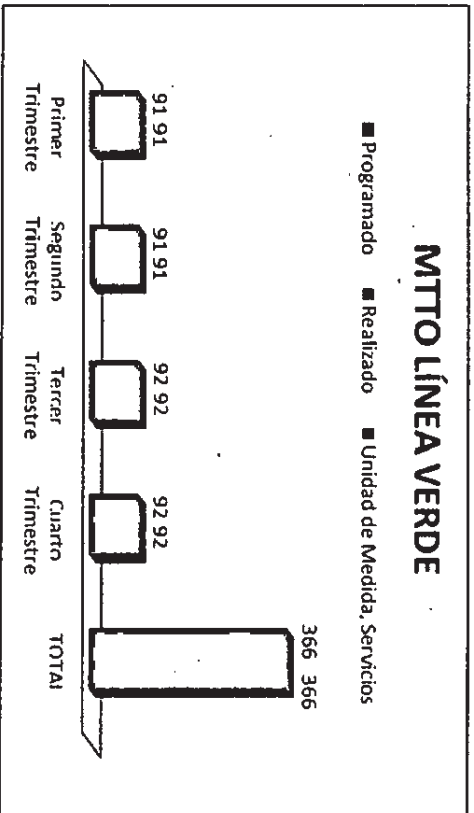
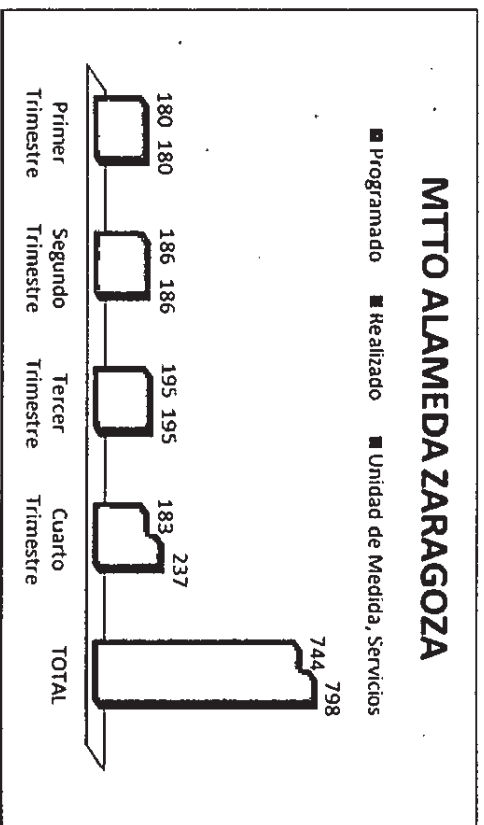
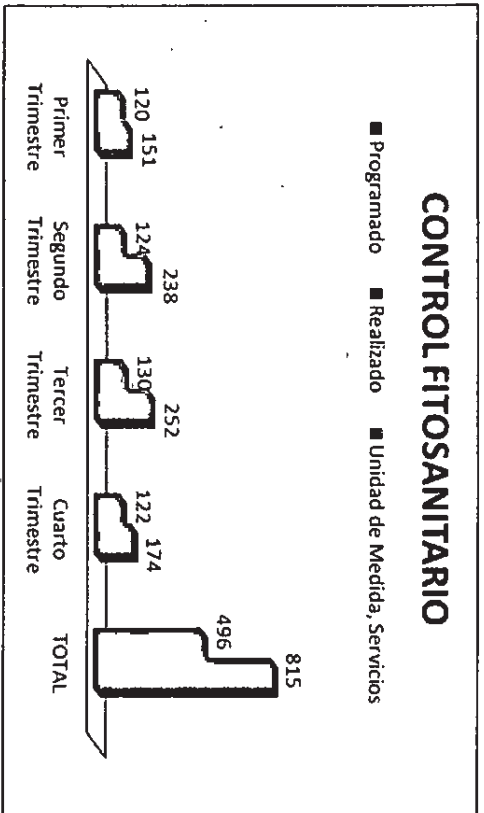

PINTURA EN PLAZAS Y VIALIDADES

REHABILITACIÓN Y PINTURA

■ Programado ■ Realizado ■ Unidad de Medida, Servicios

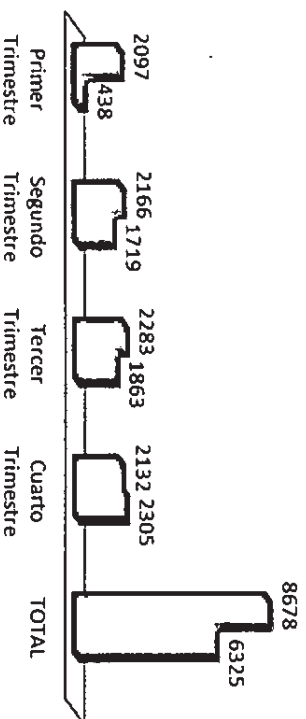

PINTURA DE MONUMENTOS

■ Programado ■ Realizado ■ Unidad de Medida, Servicios

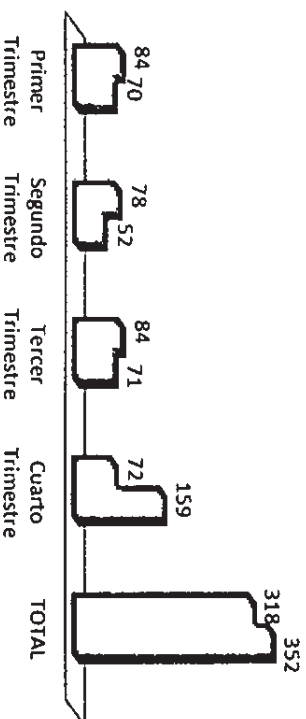

REMOZAMIENTO DE CAMELLONES

■ Programado ■ Realizado ■ Unidad de Medida, Servicios

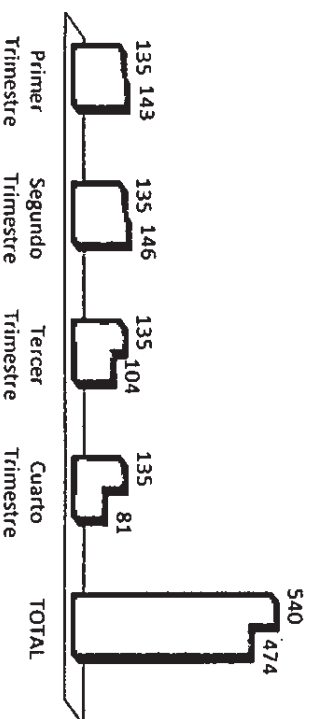

JUEGOS INFANTILES Y CANCHAS

■ Programado ■ Realizado ■ Unidad de Medida, Servicios

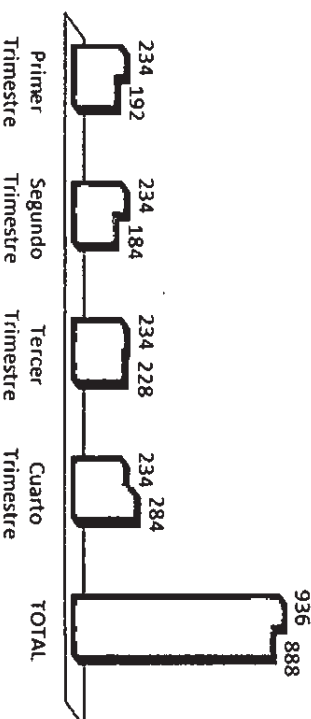

RECOLECCIÓN Y DISPOSICIÓN DE RESIDUOS SÓLIDOS

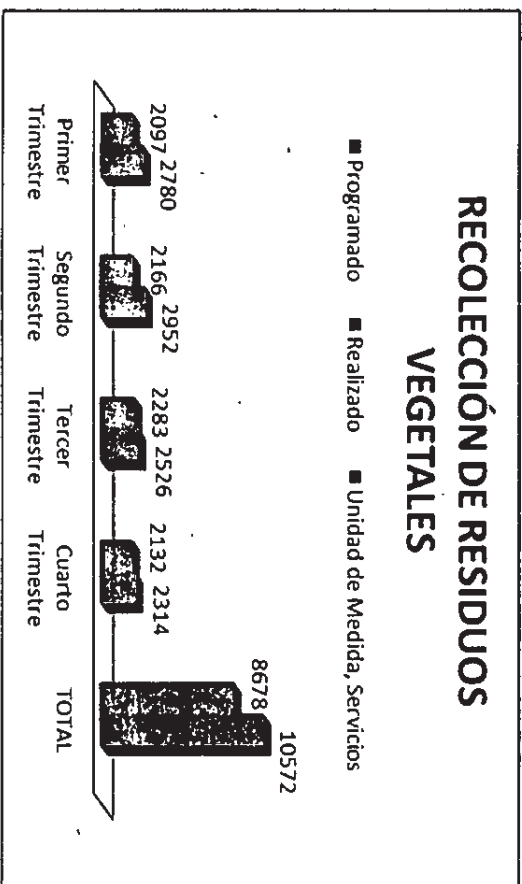
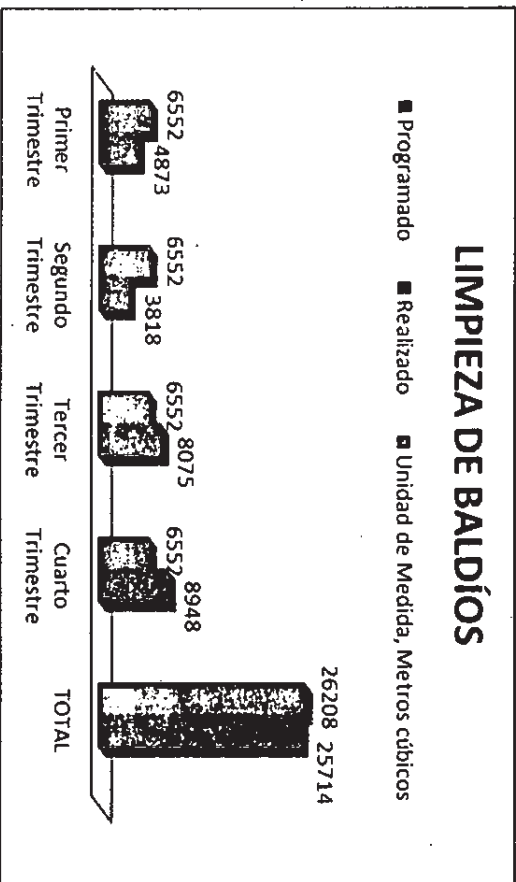

REHABILITACIÓN DE ALUMBRADO PÚBLICO

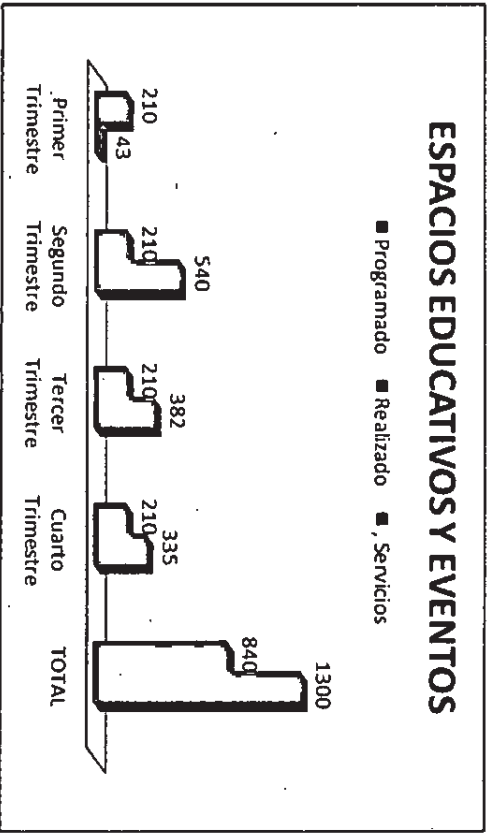
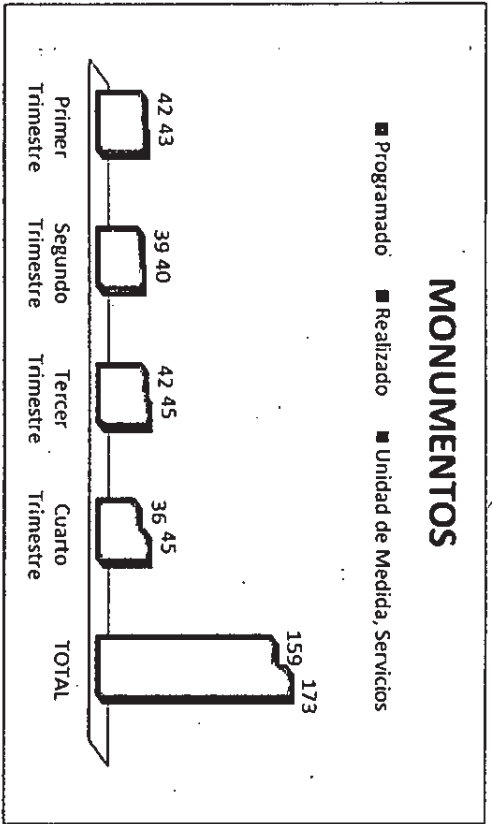

SEÑALÉTICA EN VIALIDADES

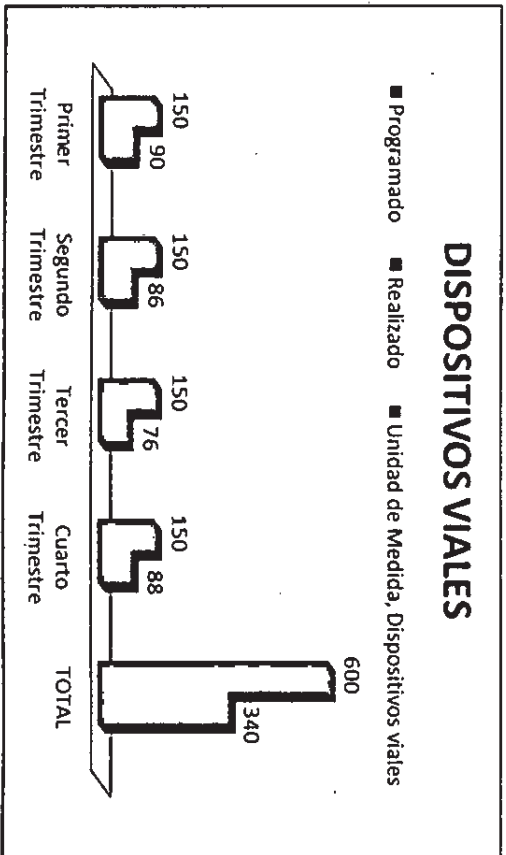
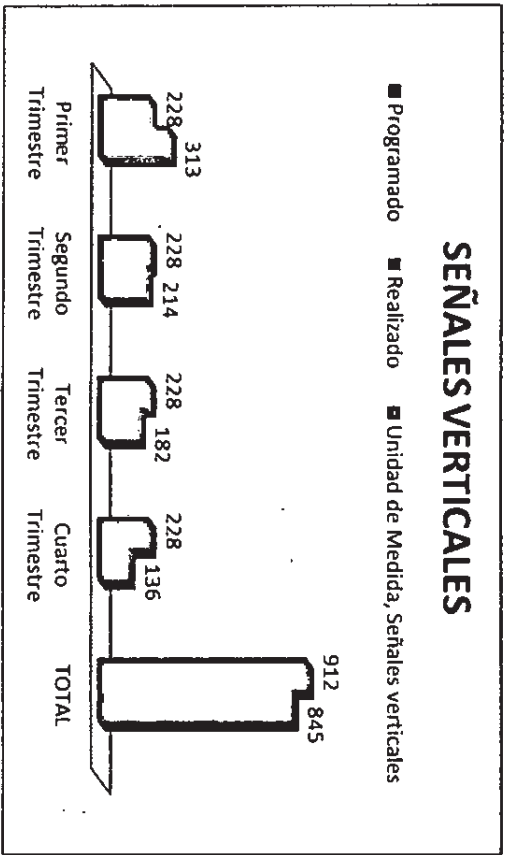

SISTEMA INTEGRAL DE MANTENIMIENTO VIAL

PAVIMENTACIÓN

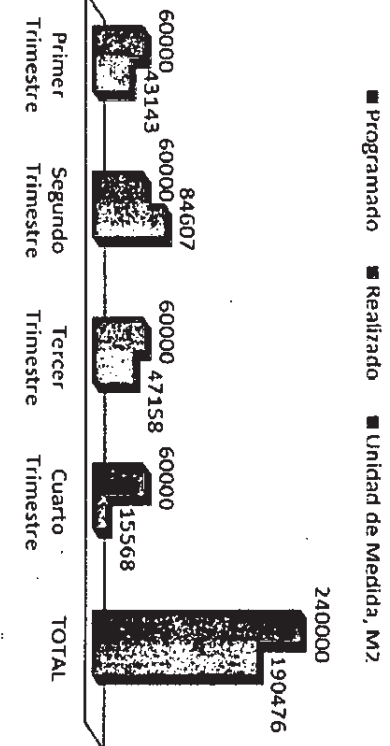

BACHEO

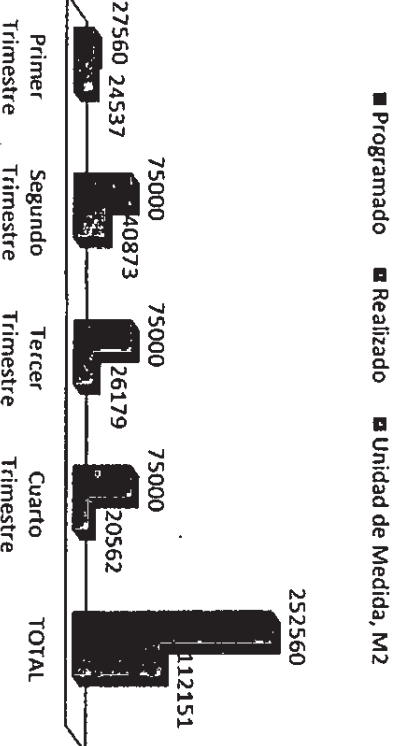

ORDENAMIENTO TERRITORIAL

LICENCIAS DE CONSTRUCCIÓN

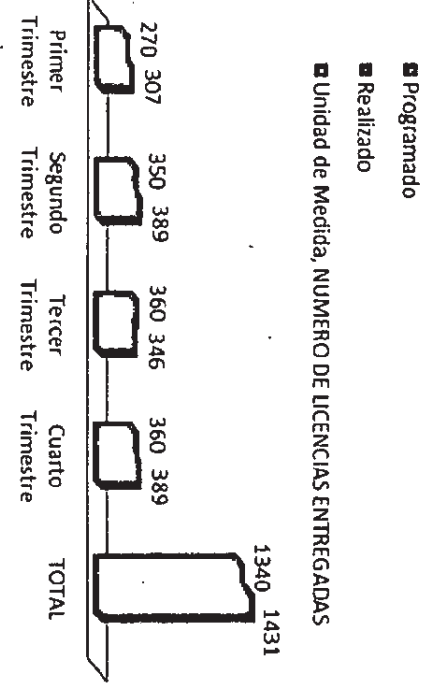

SUPERVISIÓN DE OBRA

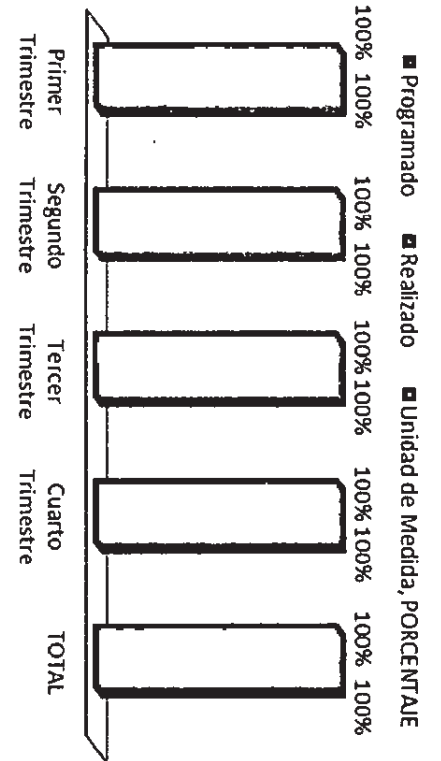

USO DE SUELO

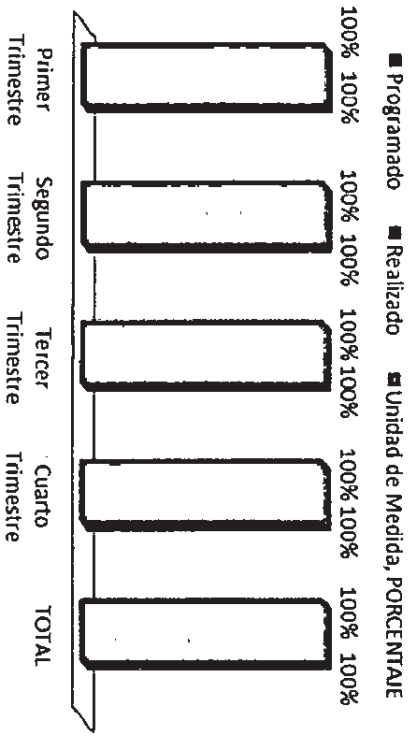

REORDENAMIENTO Y EQUIPAMIENTO DE LA INFRAESTRUCTURA VIAL

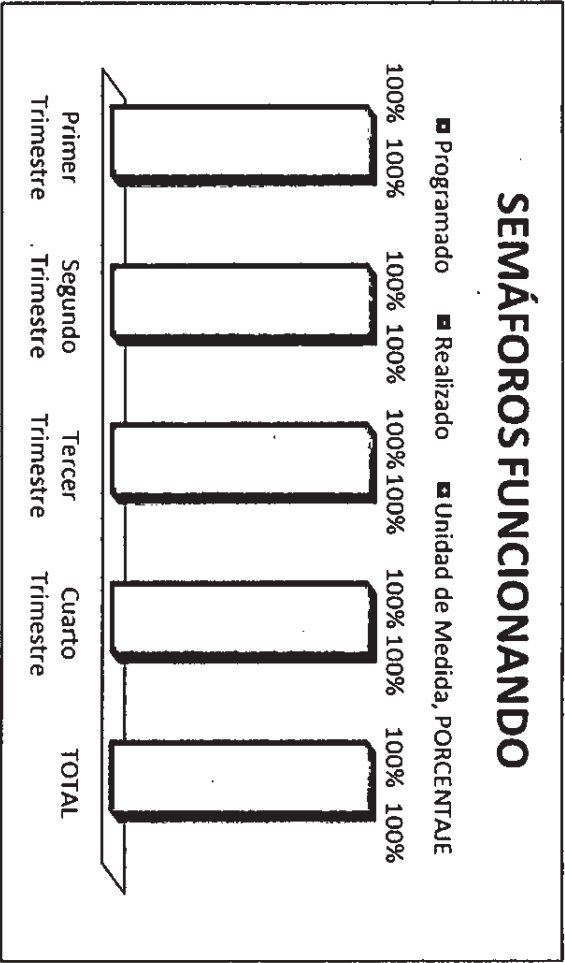

BRIGADAS DE LIMPIEZA

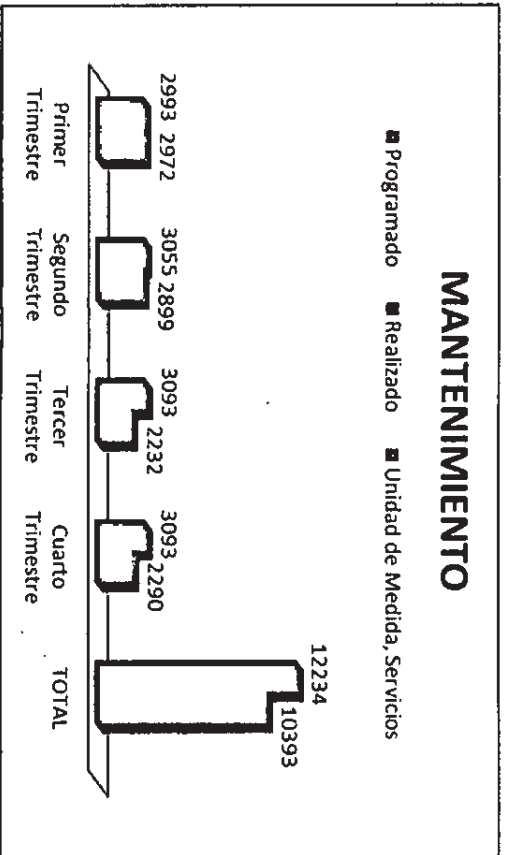
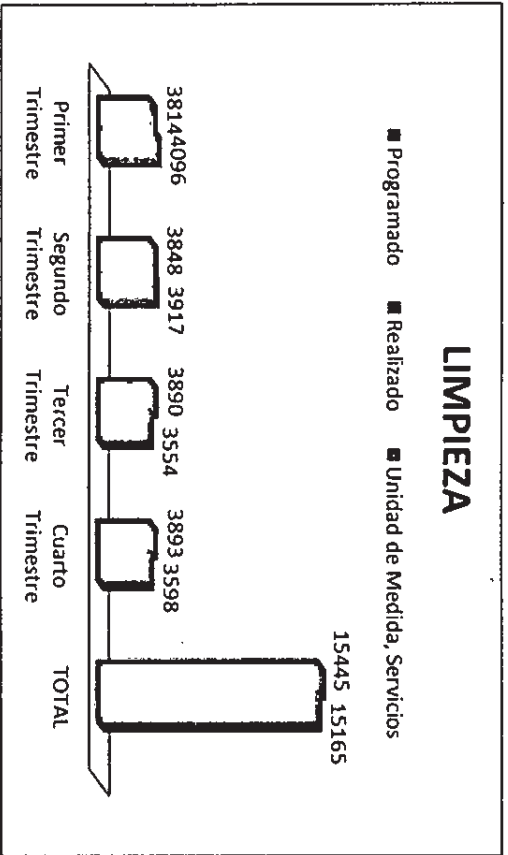

PASA

BARRIDO MANUAL

■ Programado ■ Realizado ■ Unidad de Medida, Kilómetros

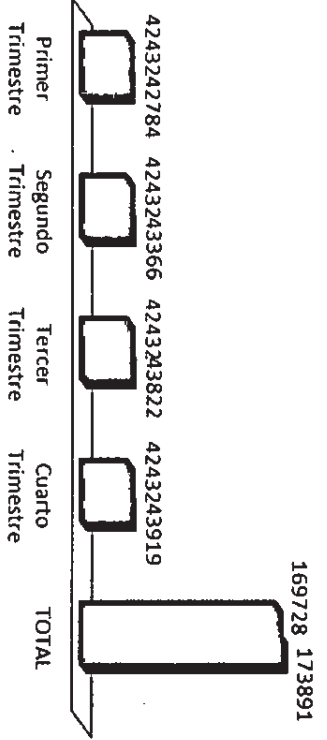

RECOLECCIÓN DE RESÍDUOS SÓLIDOS

■ Programado ■ Realizado ■ Unidad de Medida, Toneladas

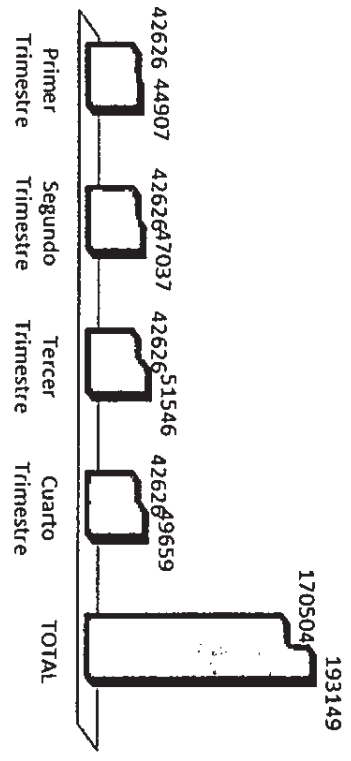

BARRIDO MECÁNICO

■ Programado ■ Realizado ■ Unidad de Medida, Kilómetros

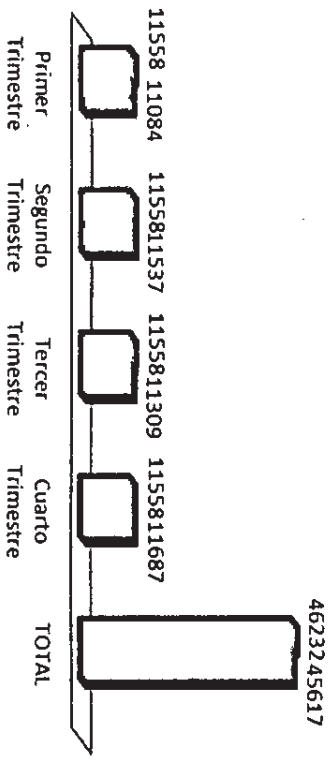

DISPOSICIÓN DE RESIDUOS SÓLIDOS

■ Programado ■ Realizado ■ Unidad de Medida, Toneladas

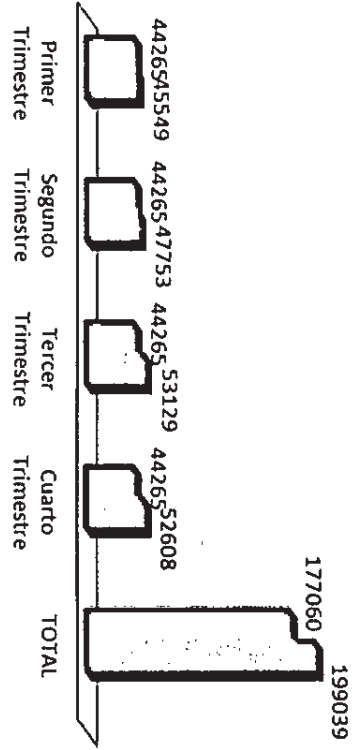

SUPERVISIÓN DE LIMPIEZA

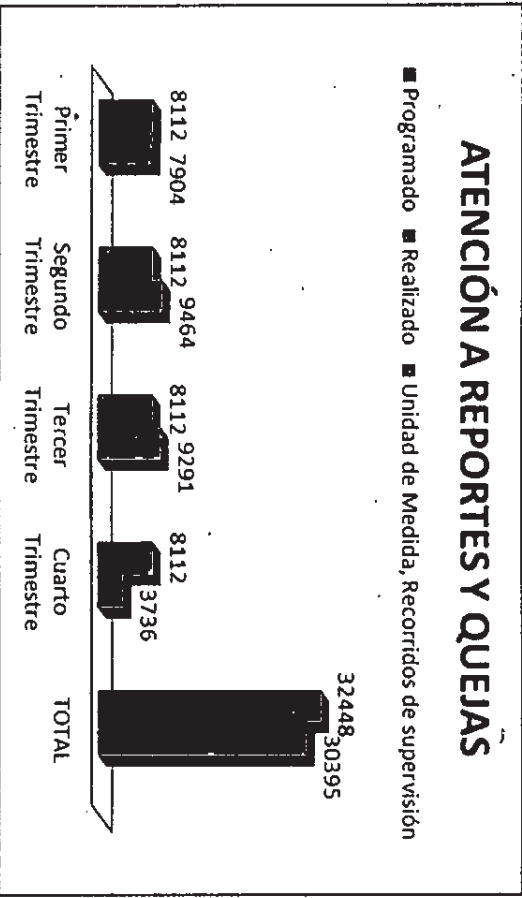

RASTRO

SACRIFICIO

- Programado
- Realizado
- Unidad de Medida, Cabezas de ganado sacrificadas

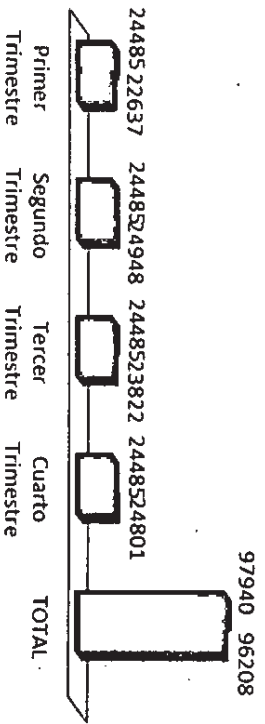

PROCEDIMIENTO DE OPERACIÓN ESTANDAR DE SANITIZACIÓN

- Programado
- Realizado
- Unidad de Medida, POES

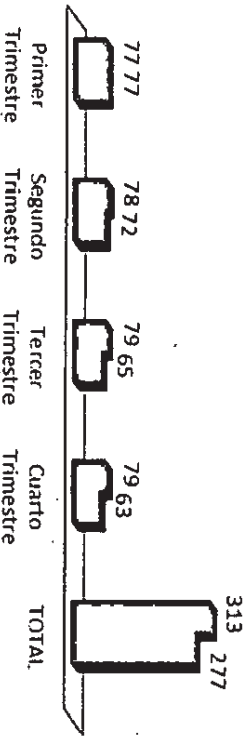

SERVICIOS EN PANTEONES

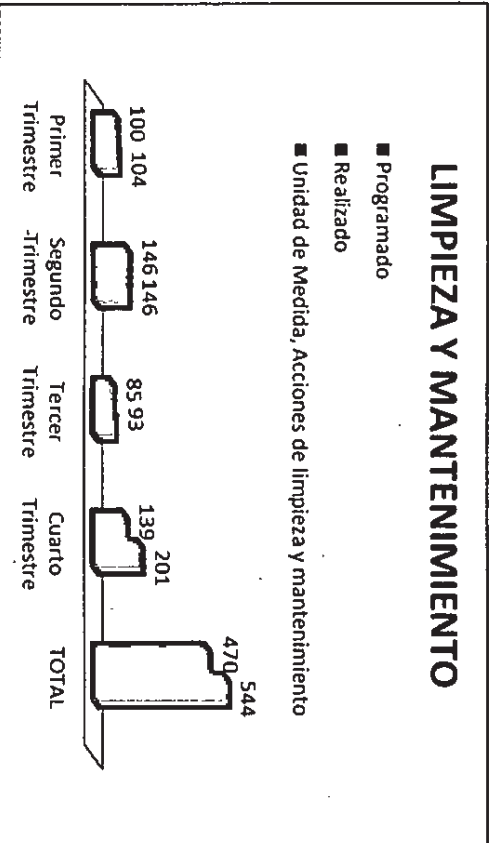
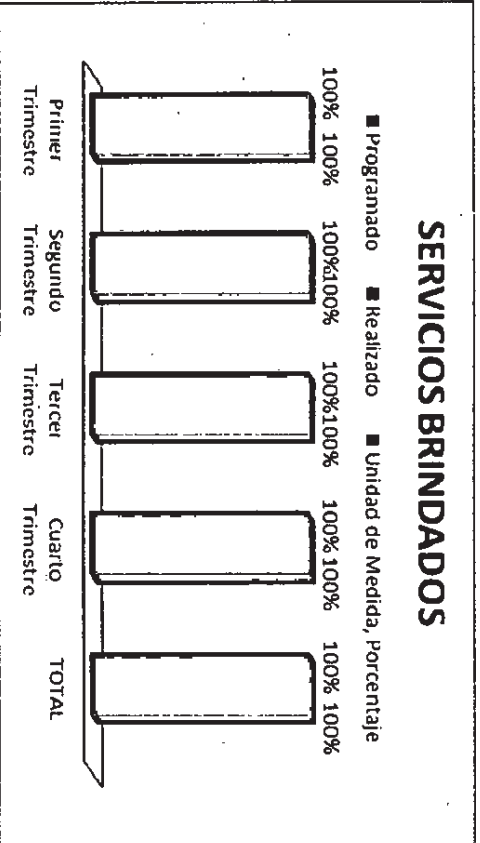

FOMENTO AL TURISMO

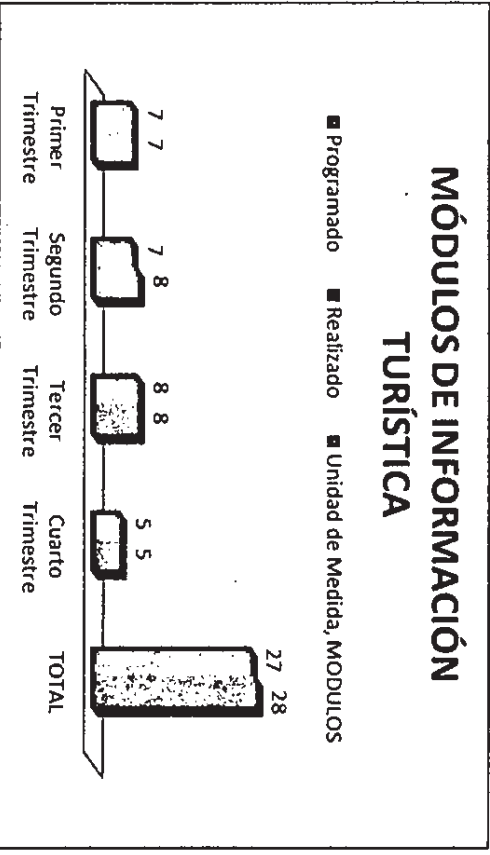
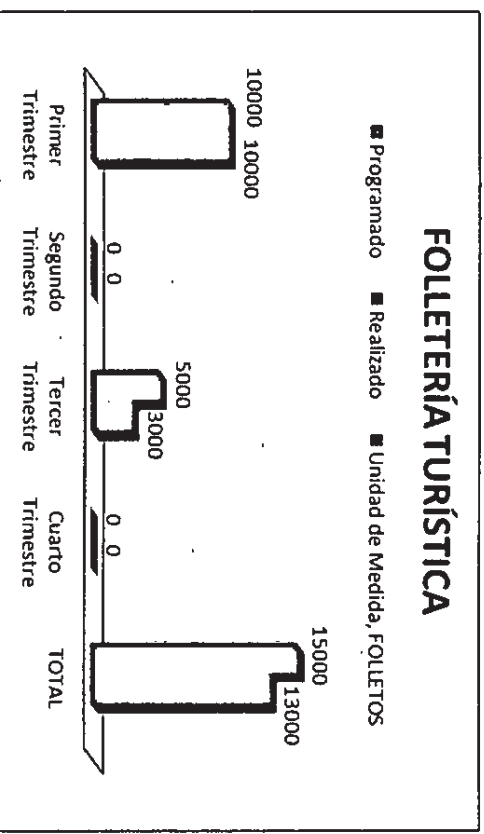
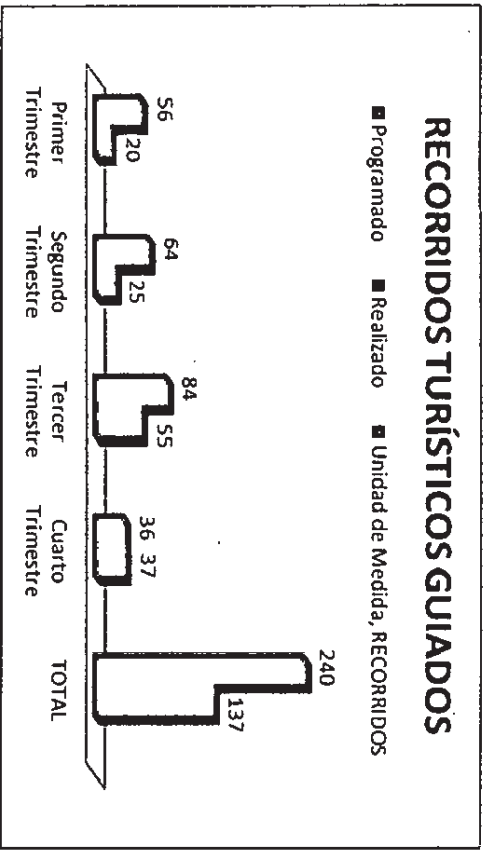

FOMENTO AL TURISMO

CAPACITACIÓN A PERSONAL DE CONTACTO

■ Programado ■ Realizado

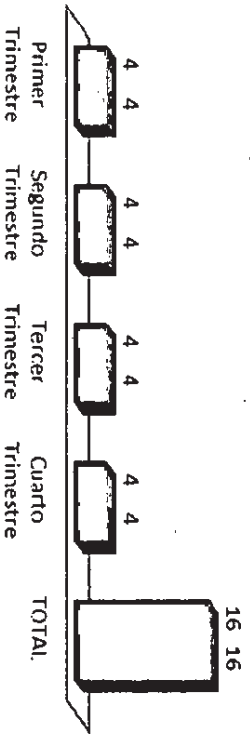

EVENTOS ENFOCADOS A COMERCIO Y TURISMO

■ Programado ■ Realizado ■ Unidad de Medida, EVENTOS

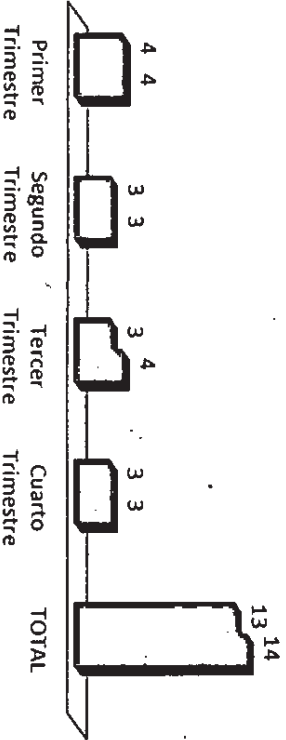

ASISTENCIA A EXPOSICIONES

■ Programado ■ Realizado ■ Unidad de Medida, EVENTOS

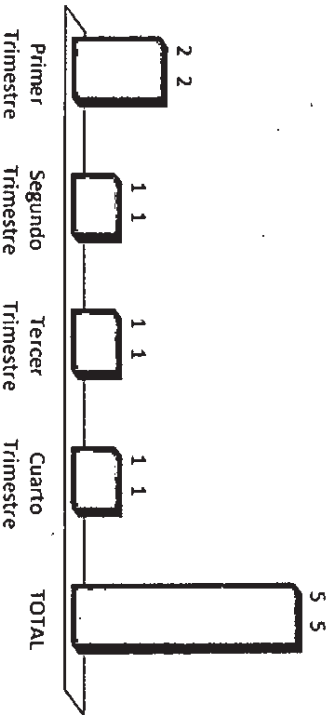

ATRACCIÓN DE INVERSIONES



EVENTOS DE PROMOCIÓN DE VENTAJAS COMPETITIVAS

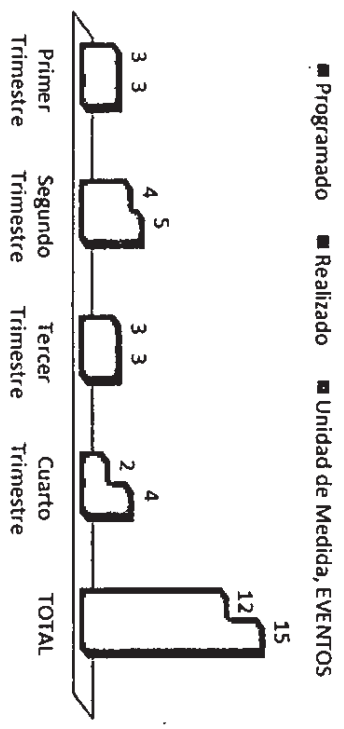

ENTREGAS DE DIRECTORIOS DE PROVEEDORES LOCALES

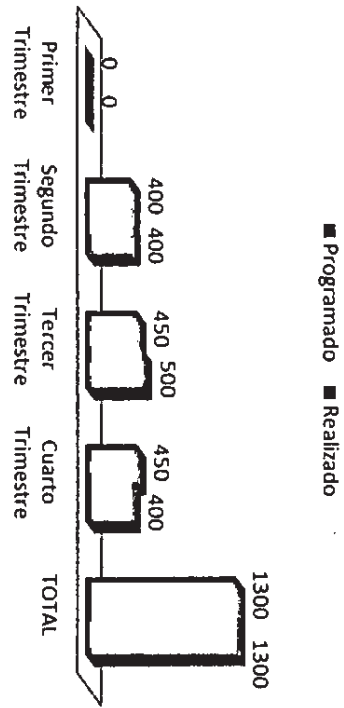

ARTÍCULOS PROMOCIONALES

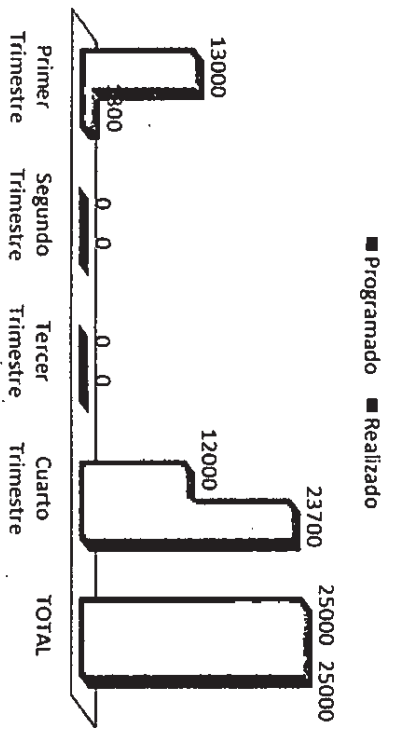

SISTEMA ÚNICO DE GESTIÓN EMPRESARIAL

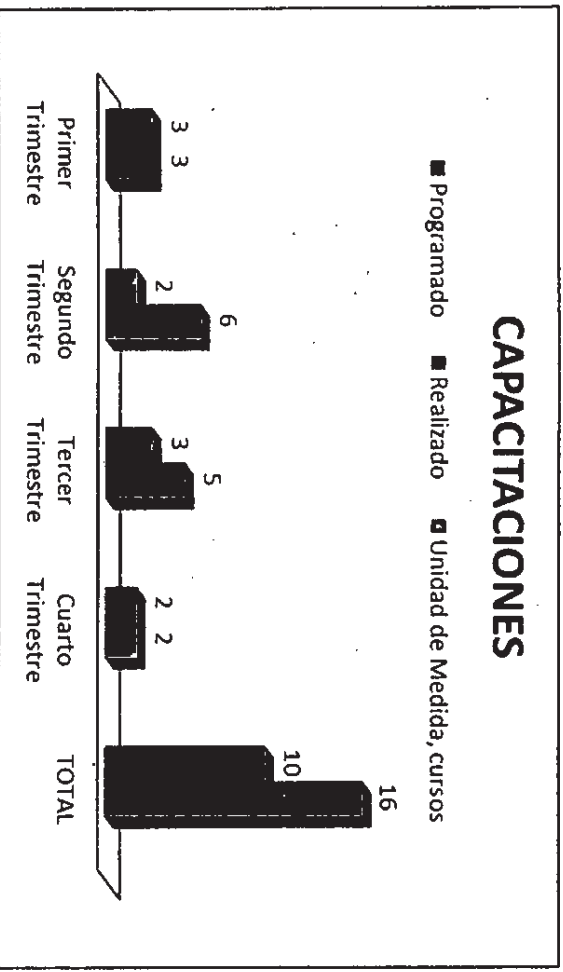

BOLSA DE TRABAJO

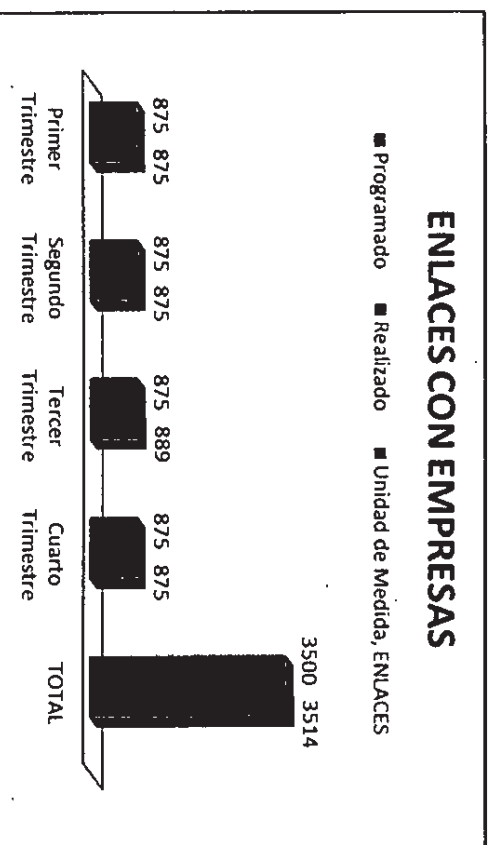
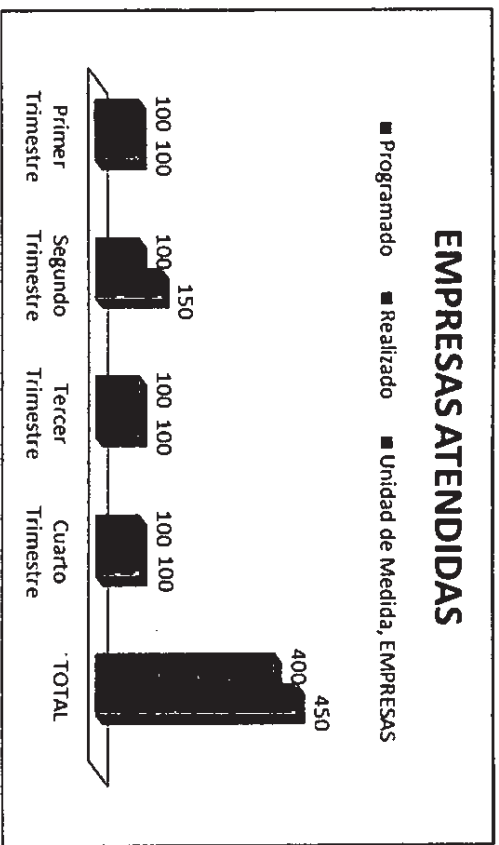
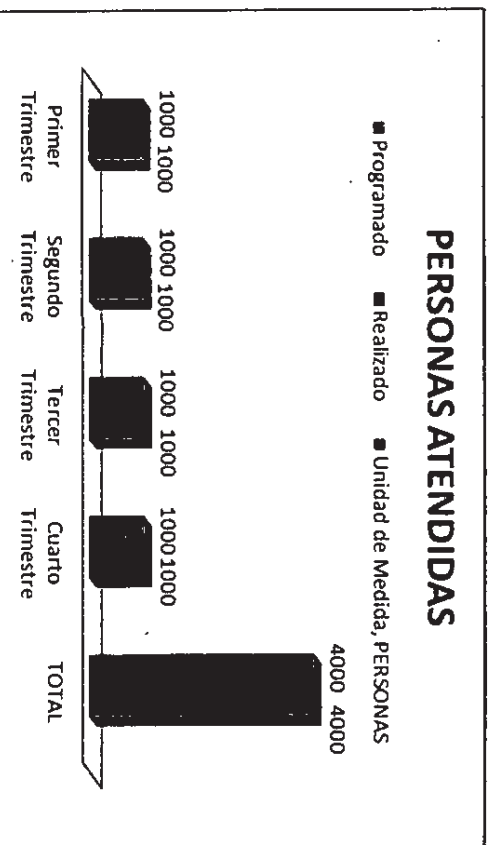
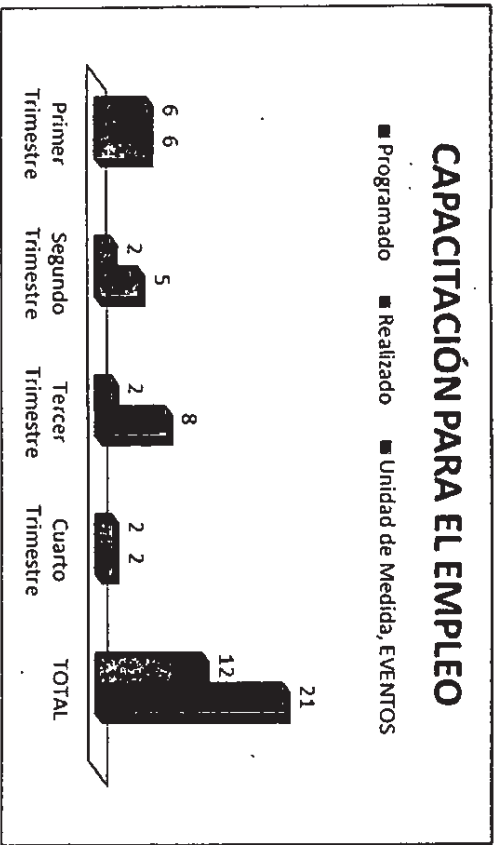

CONSOLIDACIÓN DE PYMES

PAQUETES TECNOLÓGICOS

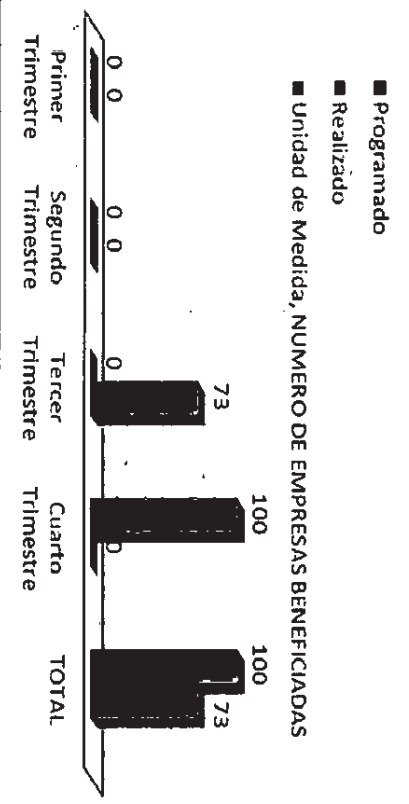

CAPACITACIÓN A MICROEMPRESARIOS

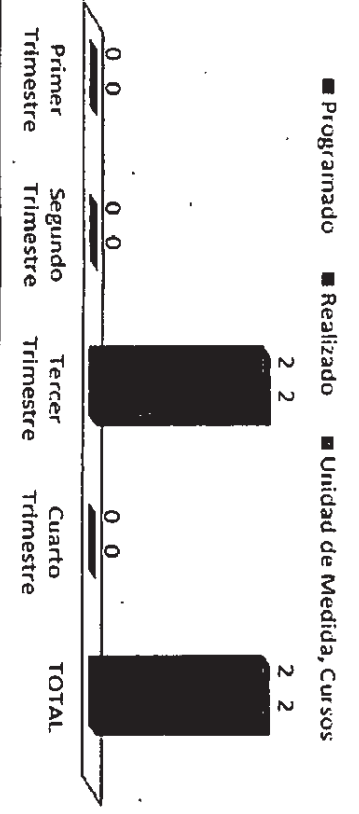

IMPLAN

INVESTIGACIONES LOCALES

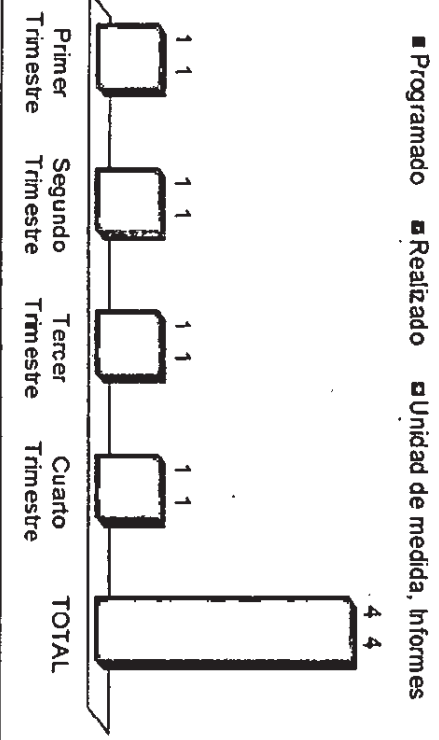

CAPAS DIGITALIZADAS

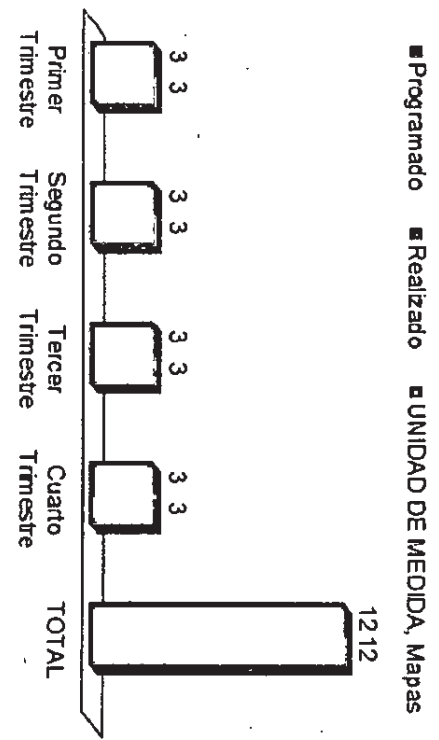

CATALOGO DE COLONIAS

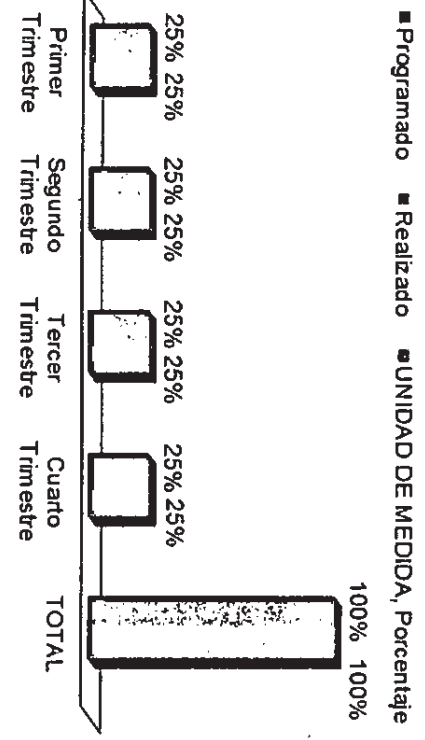

IMPLIAN

BANCO DE PROYECTOS

■ Programado ■ Realizado ■ Unidad de medida, Proyectos

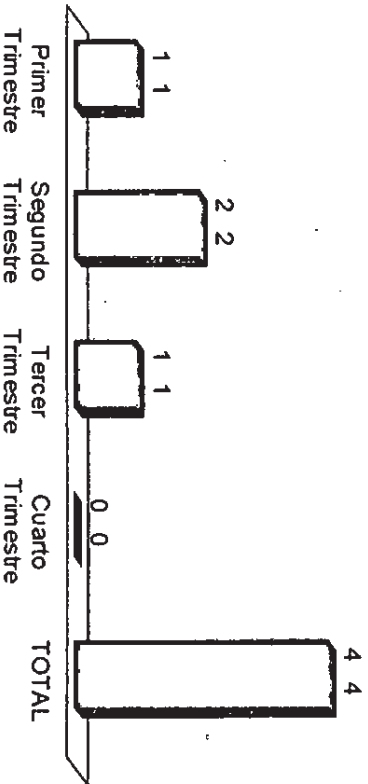

INDICADORES PROYECTADOS

■ Programado ■ Realizado

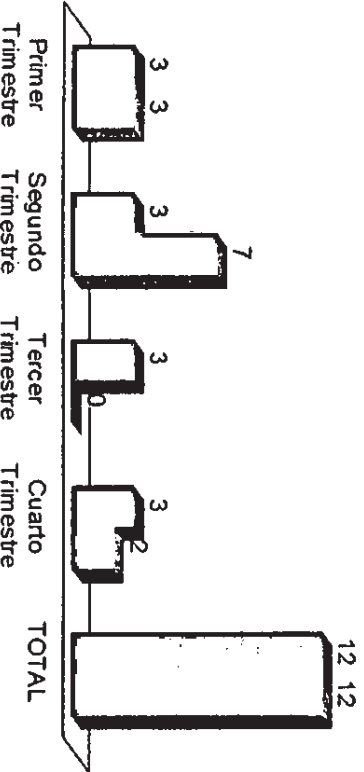

GESTIÓN SOCIAL DE PROYECTOS

■ Programado ■ Realizado ■ Unidad de medida, Talleres

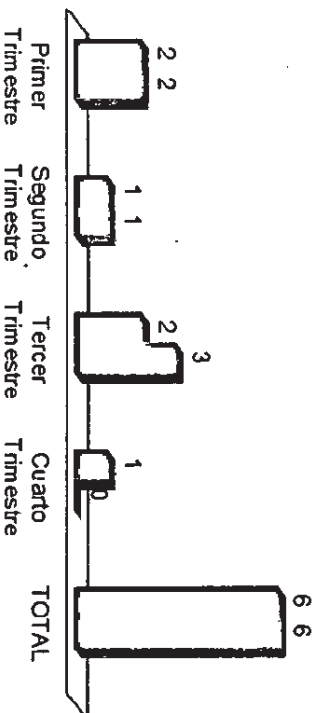

ACTUALIZACIÓN DE INDICADORES

■ Programado ■ Realizado ■ UNIDAD DE MEDIDA, Datos

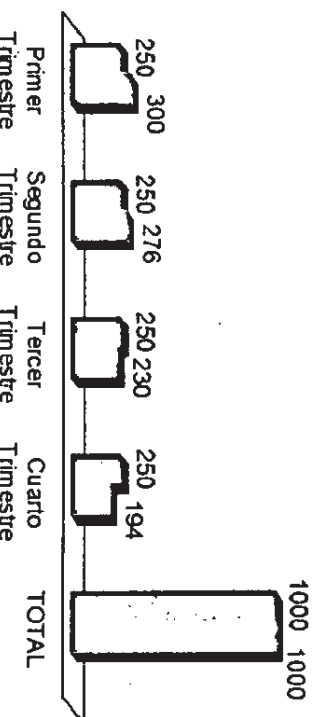

CONSULTA EXTERNA

CONSULTAS MÉDICAS

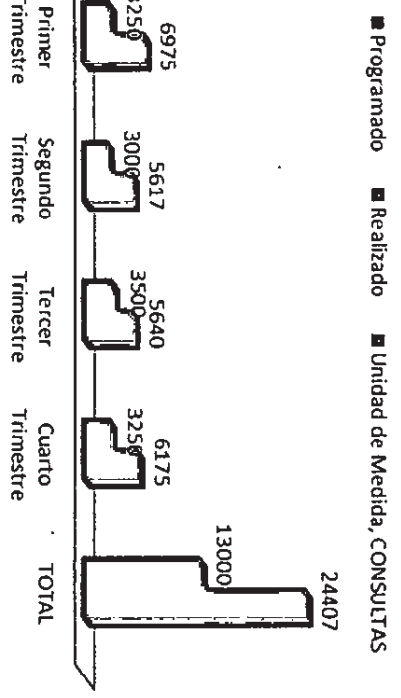

ANÁLISIS CLÍNICOS

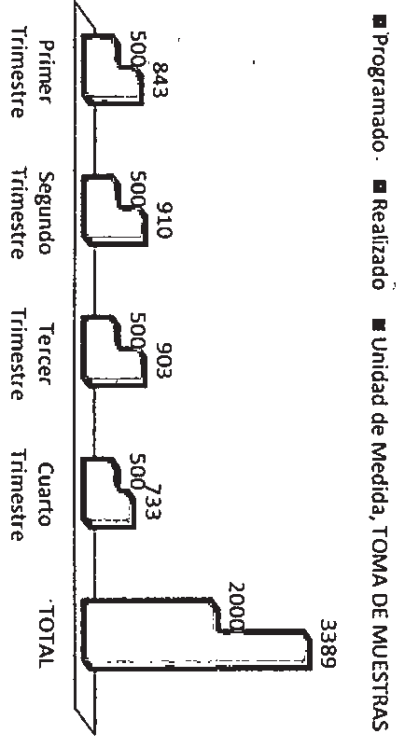

CONSULTAS CENTROS COMUNITARIOS Y BRIGADAS

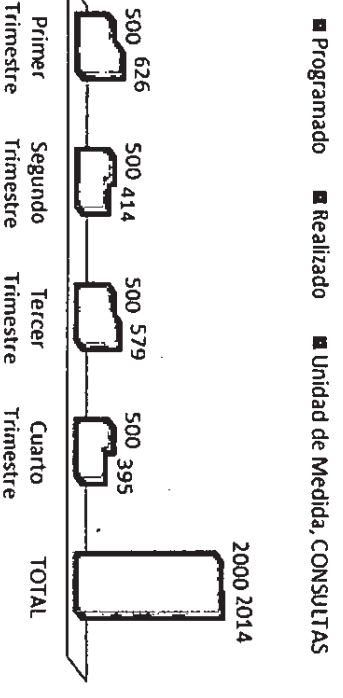

RECOLECCIÓN DE RPBÍ

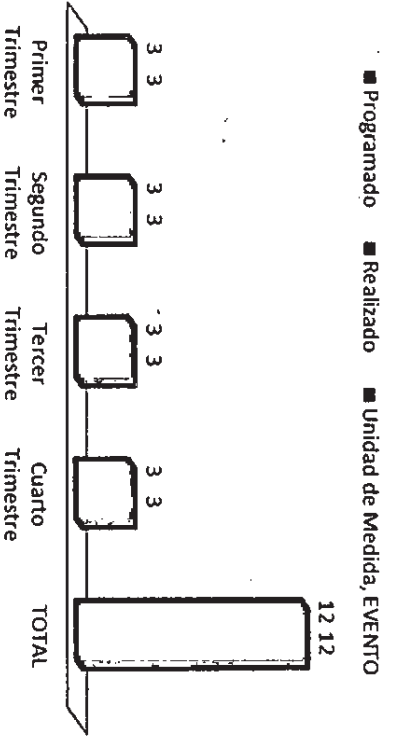

CRÓNICO DEGENERATIVO

CONSULTAS DE SALUD ALIMENTICIA

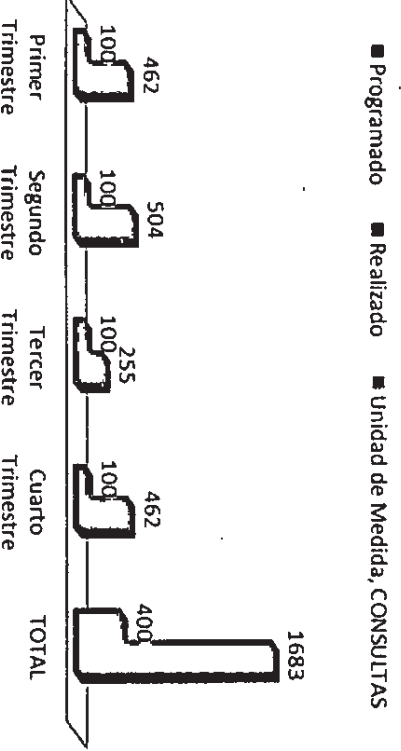

DETECCIÓN DE DIABETES Y OBESIDAD

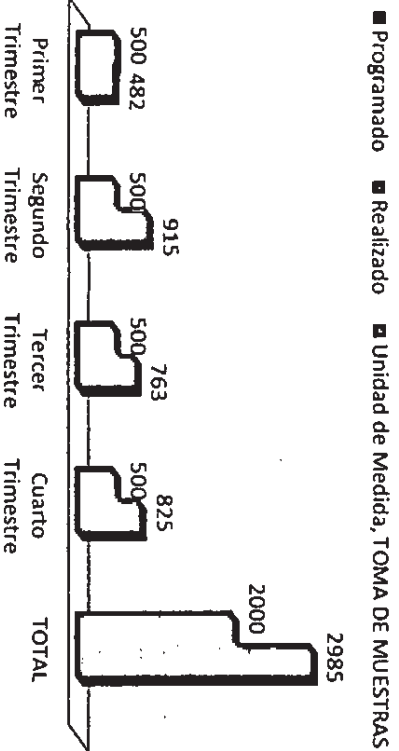

HIPERTENSIÓN

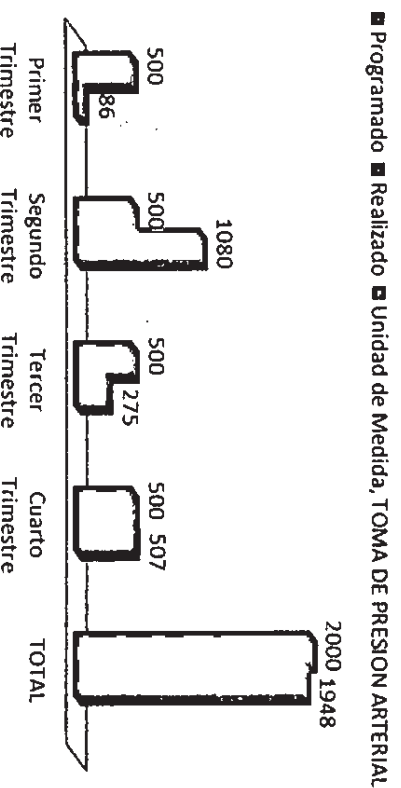

La Dirección de Salud modificó sus mecanismos de medición lo cual puede representar variaciones en trimestres anteriores

DETECCIÓN OPORTUNA DE CÁNCER

MASTOGRAFÍAS

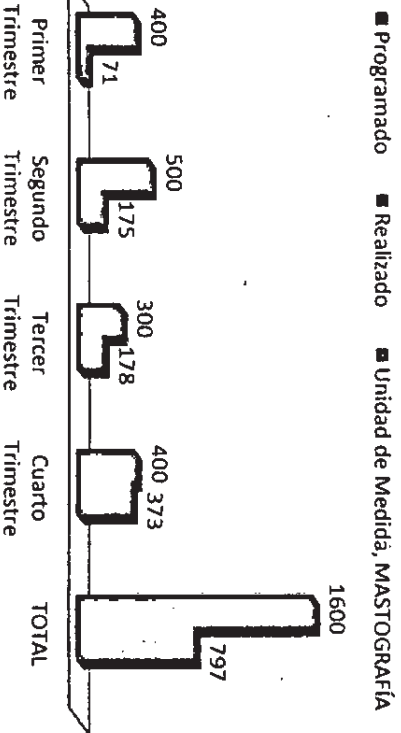

CONSULTAS GINECOLÓGICAS

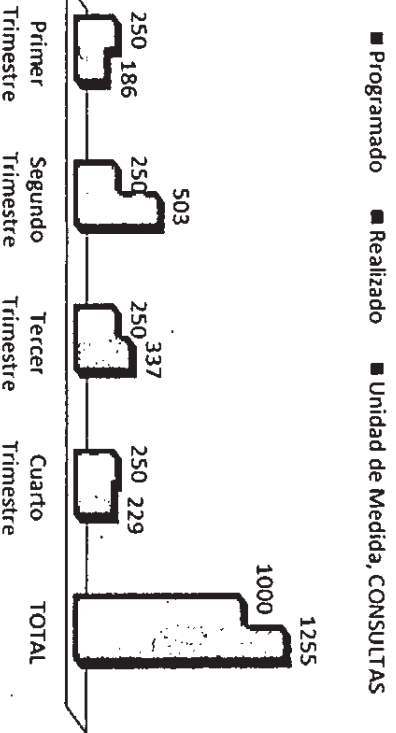

ANTÍGENO PROSTÁTICO

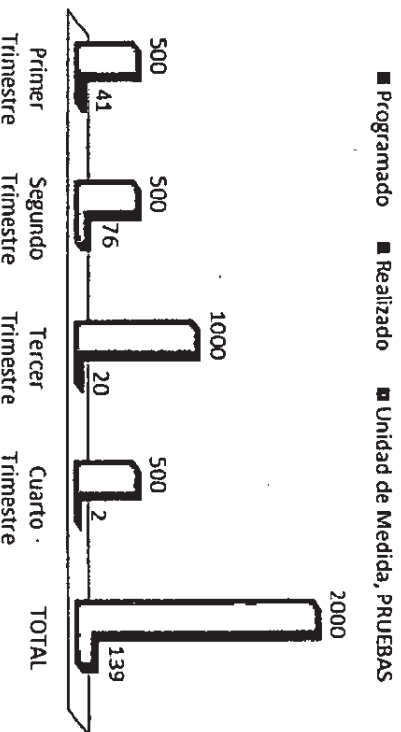

PREVENCIÓN DE ADICCIONES

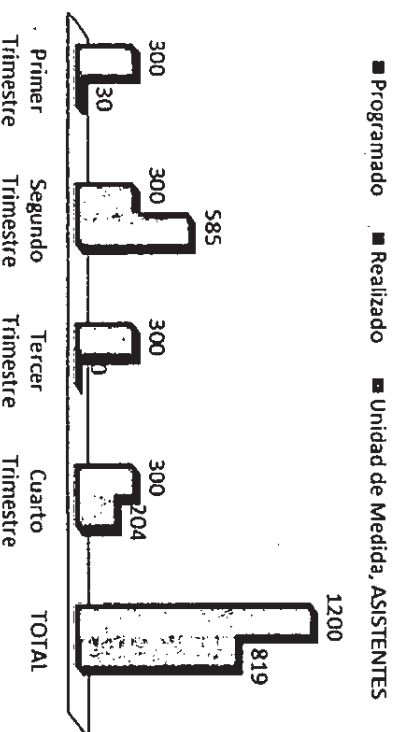

PREVENCIÓN DE EMBARAZOS EN ADOLESCENTES

PREVENCIÓN DE EMBARAZO ADOLESCENTE

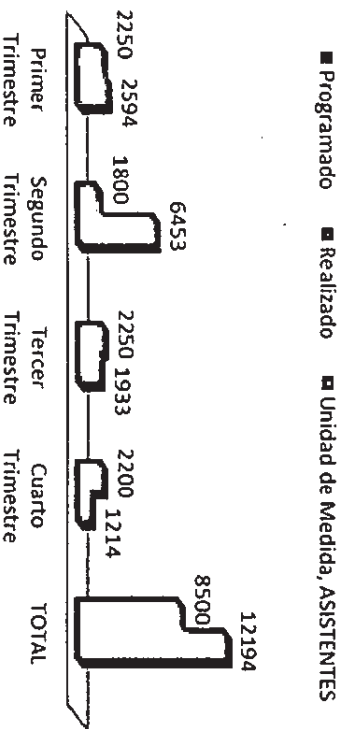

ENTREGA DE CONDONES

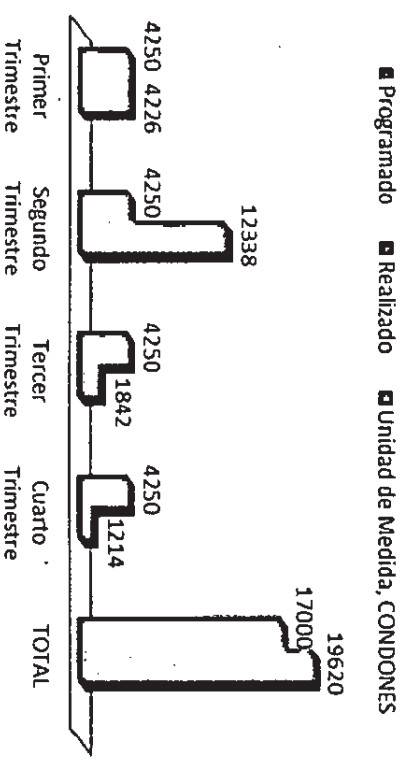

PROYECCIÓN DE CORTOMETRAJE

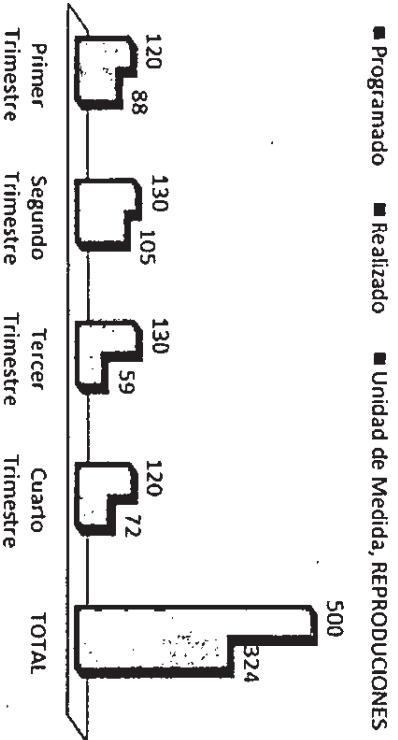

ENCUESTA PREVENCIÓN DE EMBARAZO

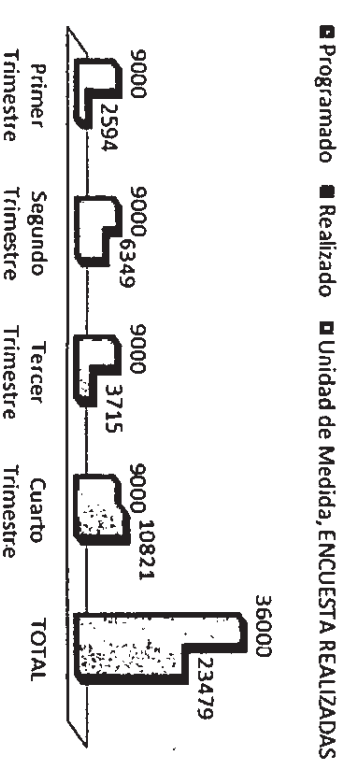

PREVENCIÓN DE RIESGOS SANITARIOS

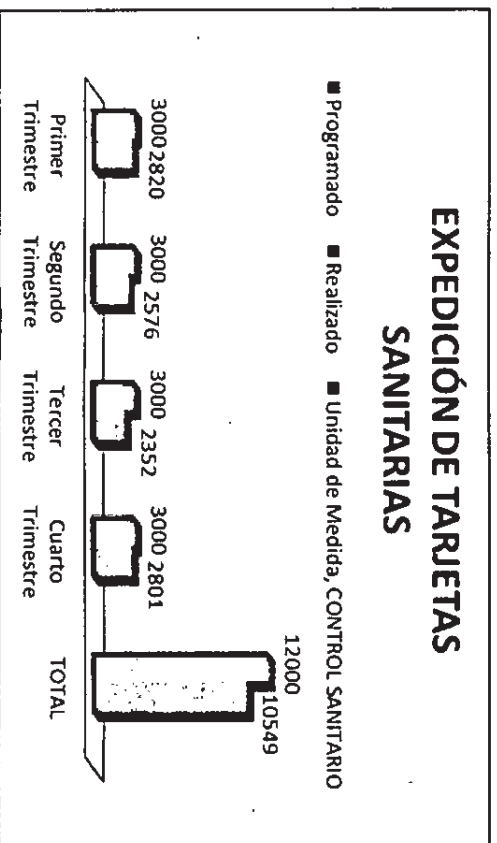
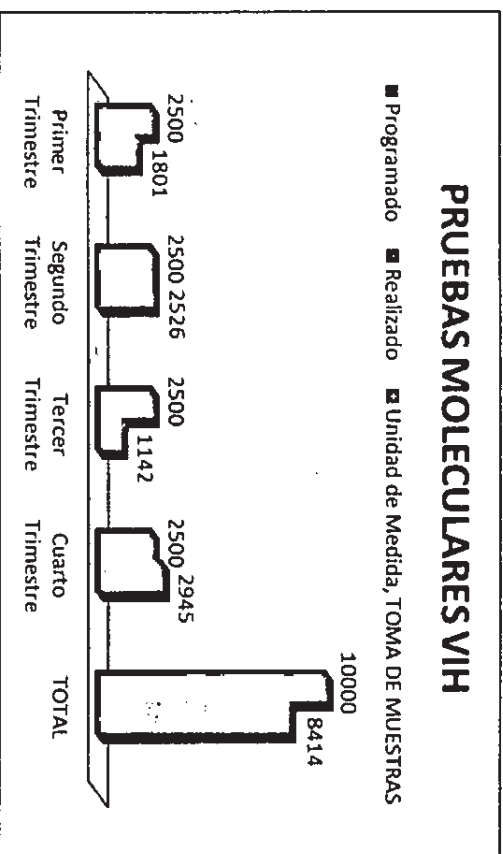
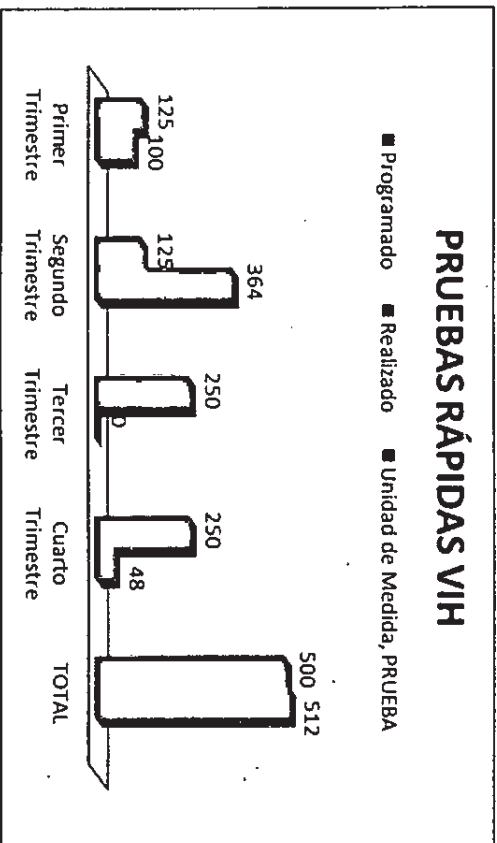

SALUD ANIMAL



ABATIZACIÓN DE COLONIAS

■ Programado ■ Realizado ■ Unidad de Medida, HABITANTES PROTEGIDOS

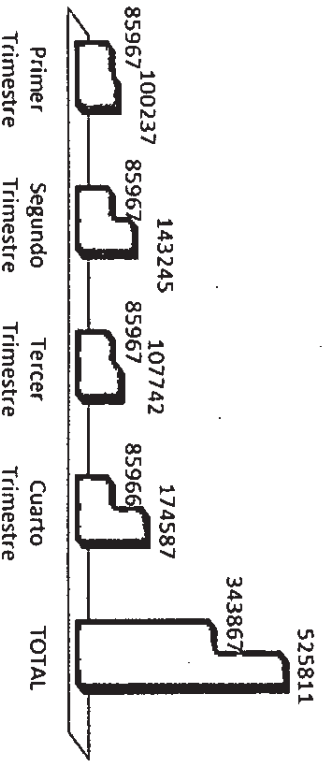

PLATICAS PREVENCIÓN DE PEDICULOSIS

■ Programado ■ Realizado ■ Unidad de Medida, ASISTENTES

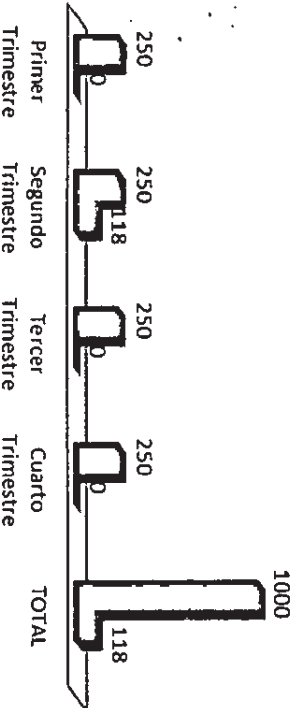

SALUD ANIMAL

■ Programado ■ Realizado ■ Unidad de Medida, ACCIONES

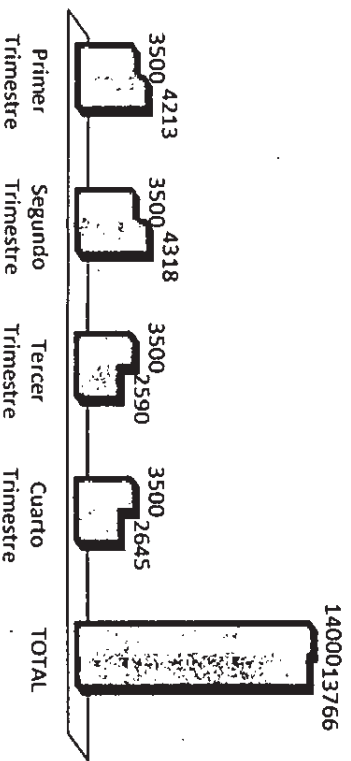

FOMENTO AGROPECUARIO

SEMILLA DE ALFALFA

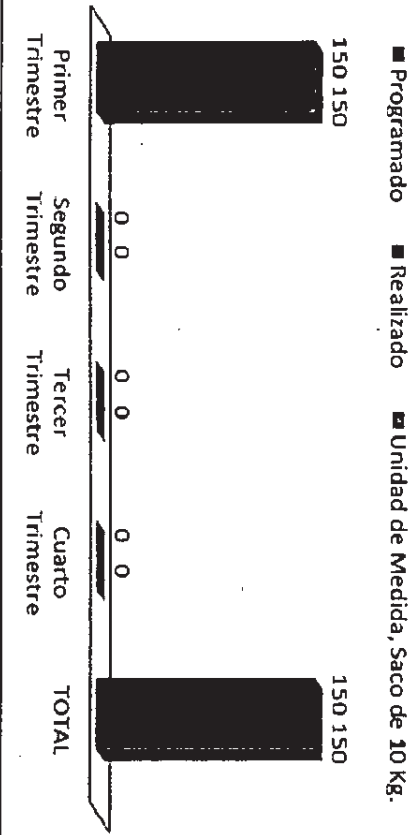

PROYECTOS EN CONCURRENCIA

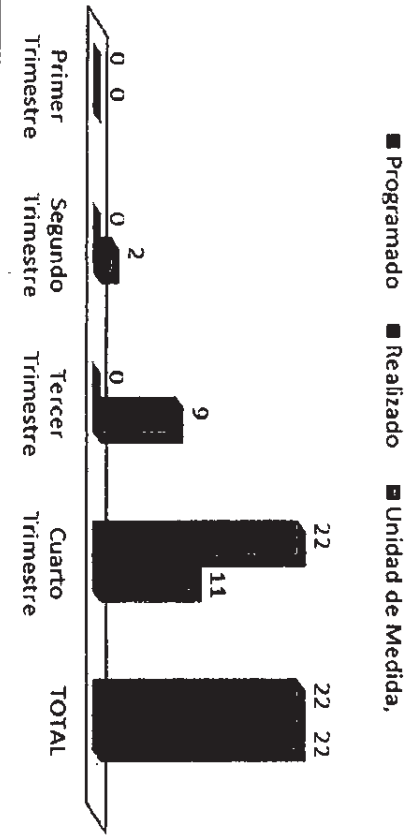

JUNTOS POR LA NUTRICIÓN

DESPENSAS

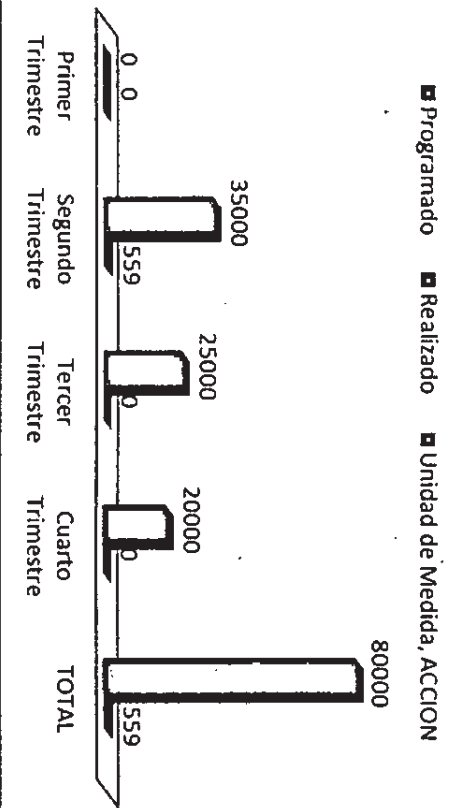

La Dirección de Desarrollo Social no presentó informes del tercer y cuarto trimestre de algunos de sus programas

APOYO ALIMENTICIO A LA TORTILLA

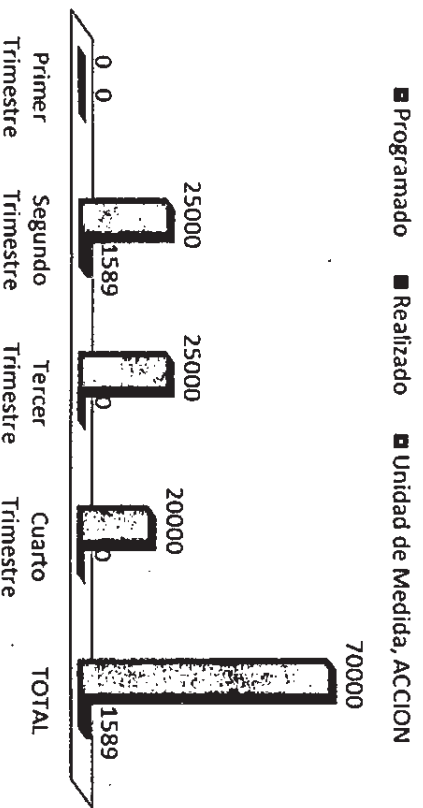

JUNTOS POR UNA VIVIENDA DIGNA

RENOVANDO TU BANQUETA

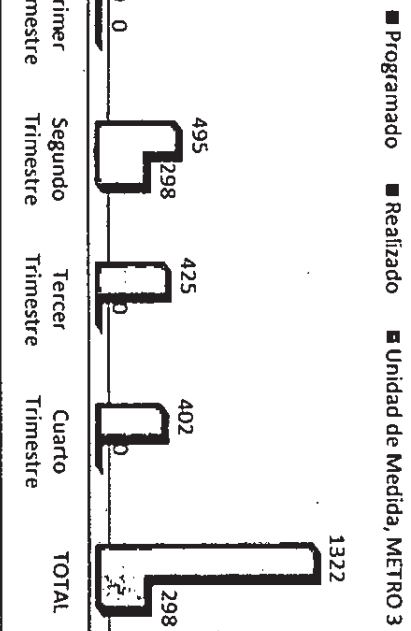

ILUMINEMOS TU HOGAR

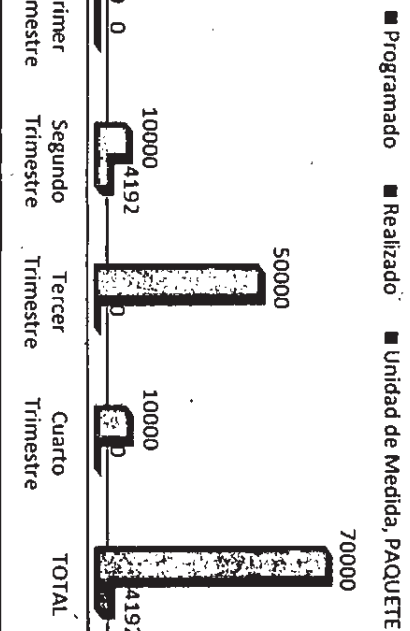

JUNTOS POR UNA VIVIENDA DIGNA

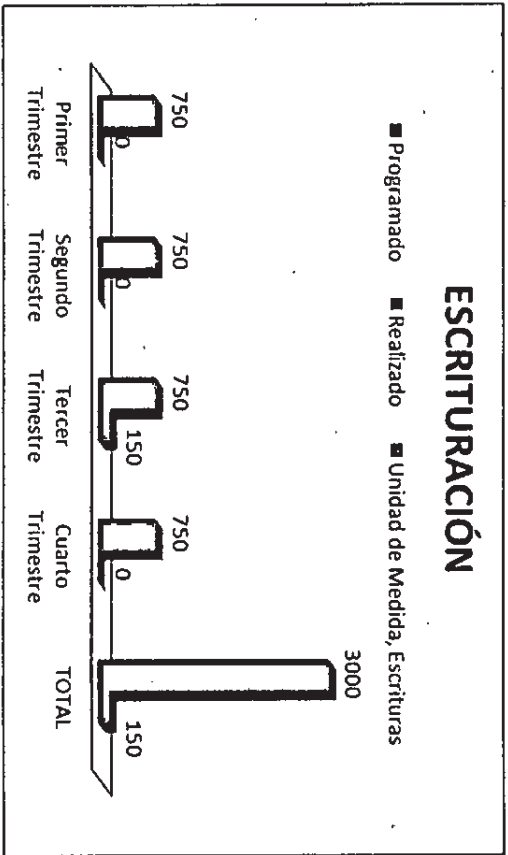

DIMAJUVE



APOYOSA JÓVENES Y ASOCIACIONES

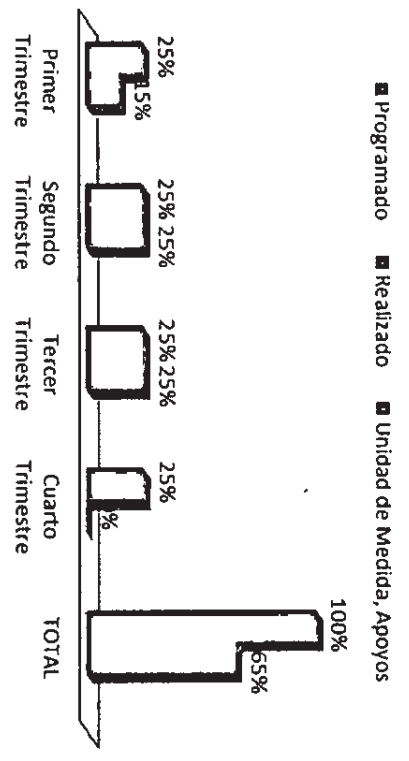

GIRA ORIENTA-T

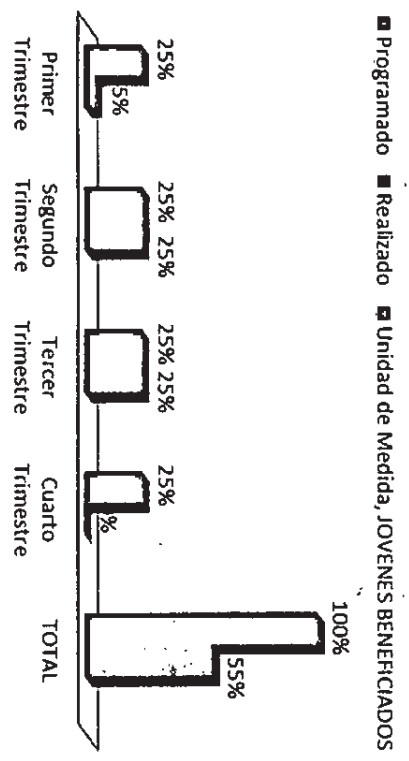

ESPACIO JÓVEN

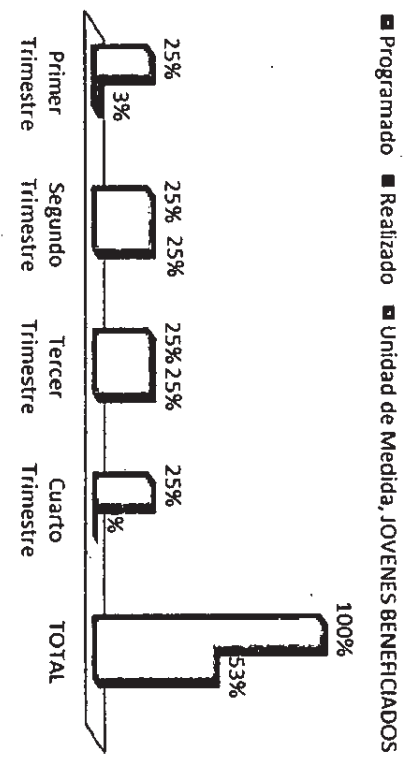

SER JÓVEN

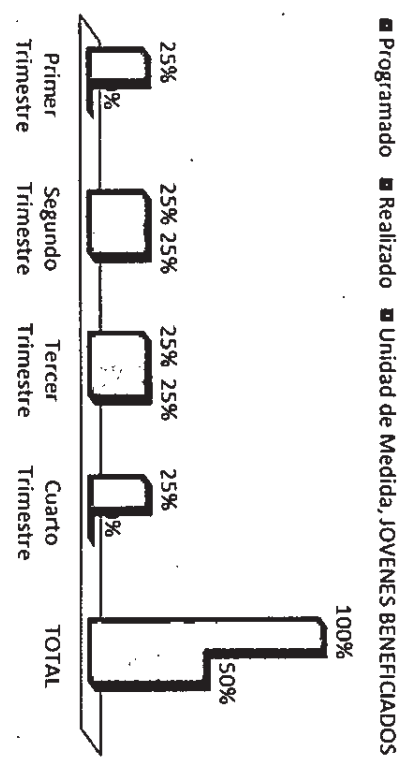

DIFUSIÓN DE LA FRACCIÓN FAMILIAR

CURSOS ESCOLARES DE SEXUALIDAD

■ Programado ■ Realizado ■ Unidad de Medida, COBERTURA DE POBLACIÓN

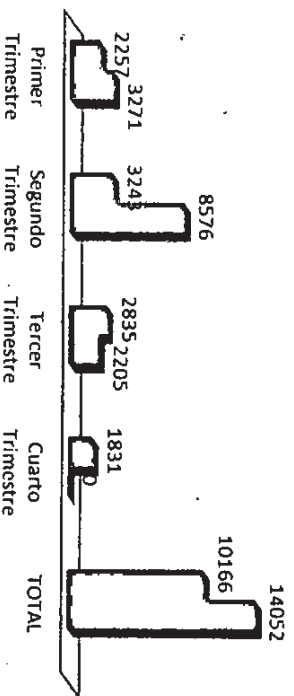

CONFERENCIAS EN ESCUELAS

■ Programado ■ Realizado ■ Unidad de Medida, COBERTURA DE POBLACIÓN

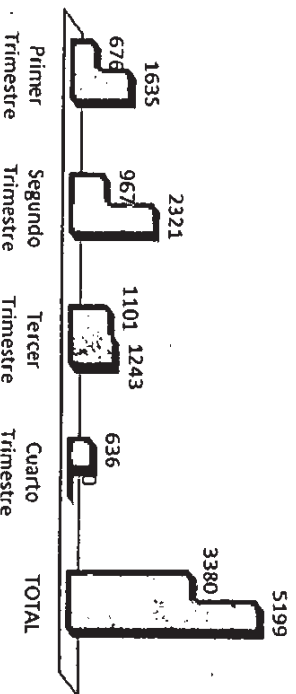

ALBERGUES DE MEDIO TIEMPO

■ Programado ■ Realizado ■ Unidad de Medida, COBERTURA DE SERVICIOS

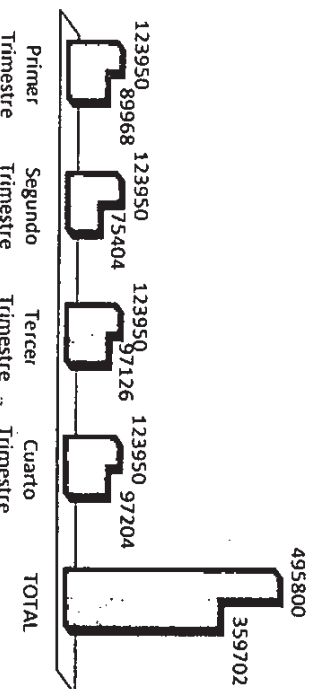

ATENCIÓN AL INDÍGENA MIGRANTE

■ Programado ■ Realizado ■ Unidad de Medida, COBERTURA DE SERVICIOS

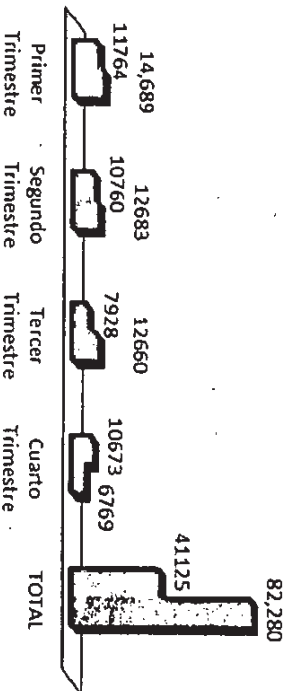

Indicadores de Gestión

Trimestre Octubre-Diciembre de 2016

TERAPIA PSICOLÓGICA CENTROS COMUNITARIOS Y CASA PUENTE

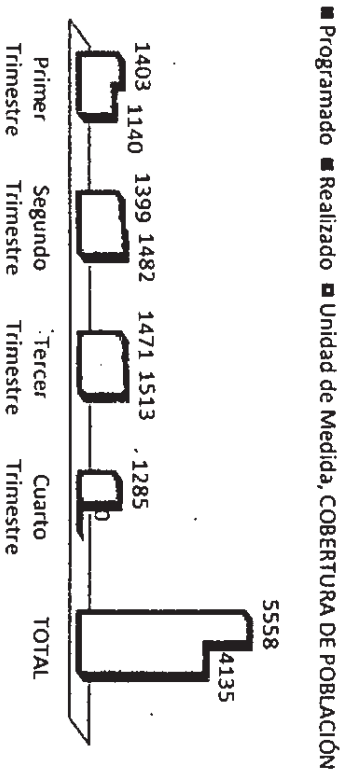

TRÁMITE DE ACTAS DE NACIMIENTO

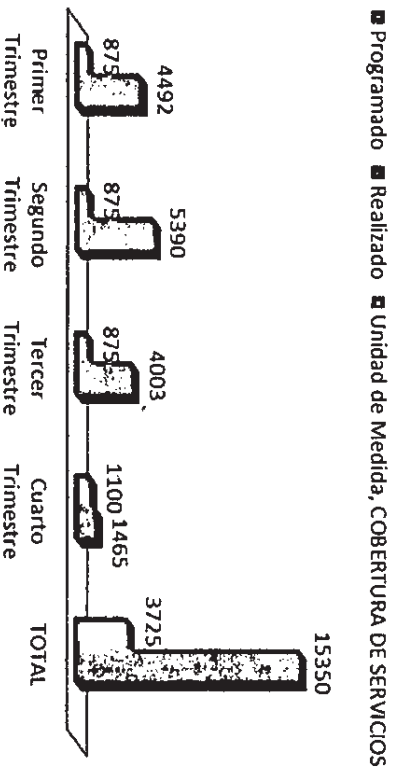

ASESORÍA JURÍDICA EN CENTROS COMUNITARIOS

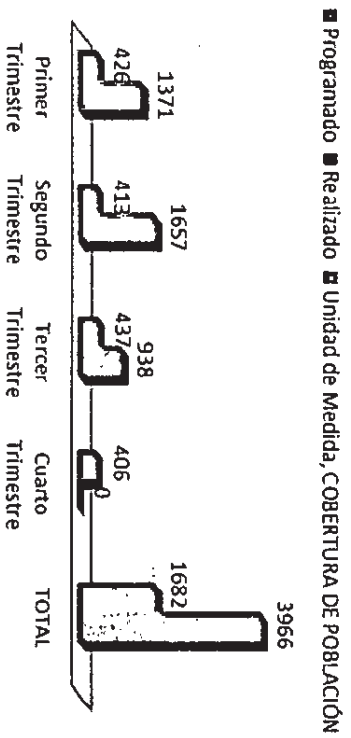

BODAS COMUNITARIAS

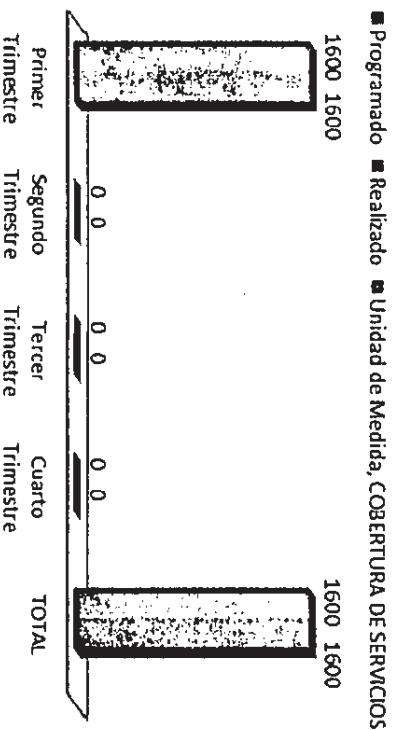

INCLUSIÓN DE PERSONAS CON DISCAPACIDAD



APOYO A REPRESENTACIONES DEPORTIVAS

■ Programado ■ Realizado ■ Unidad de Medida, COBERTURA DE SERVICIOS

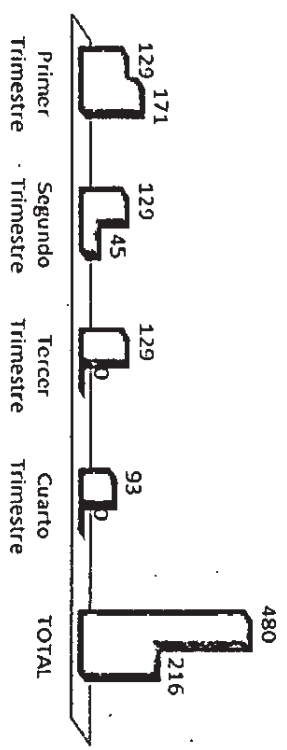

COMPETENCIAS NACIONALES Y PARAOLIMPIADAS

■ Programado ■ Realizado ■ Unidad de Medida, COBERTURA DE SERVICIOS

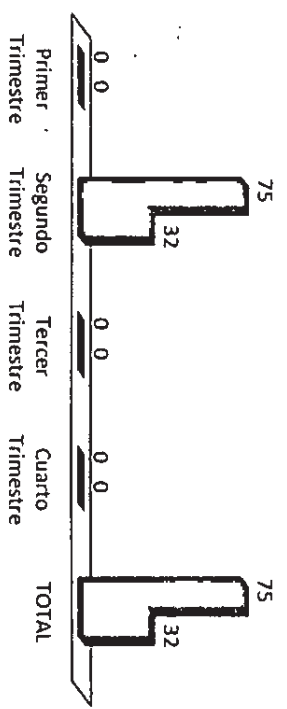

TRASLADO DE PERSONAS CON DISCAPACIDAD

■ Programado ■ Realizado ■ Unidad de Medida, COBERTURA DE SERVICIOS

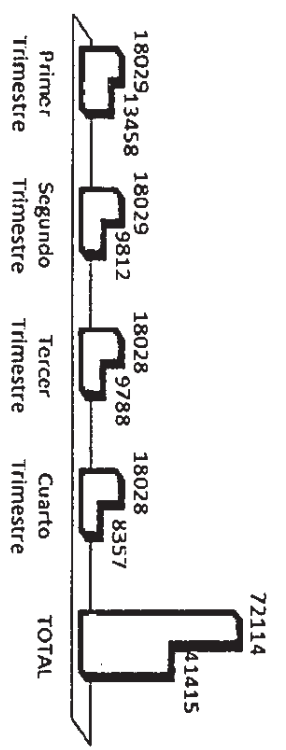

EXPEDICIÓN DE CERTIFICACIONES DE DISCAPACIDAD

■ Programado ■ Realizado ■ Unidad de Medida, COBERTURA DE POBLACIÓN

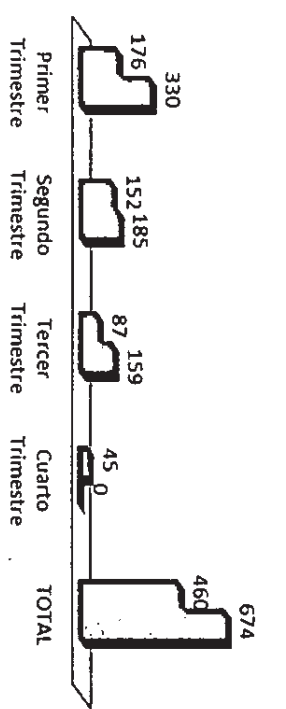

CAPACITACIÓN Y ACTIVACIÓN

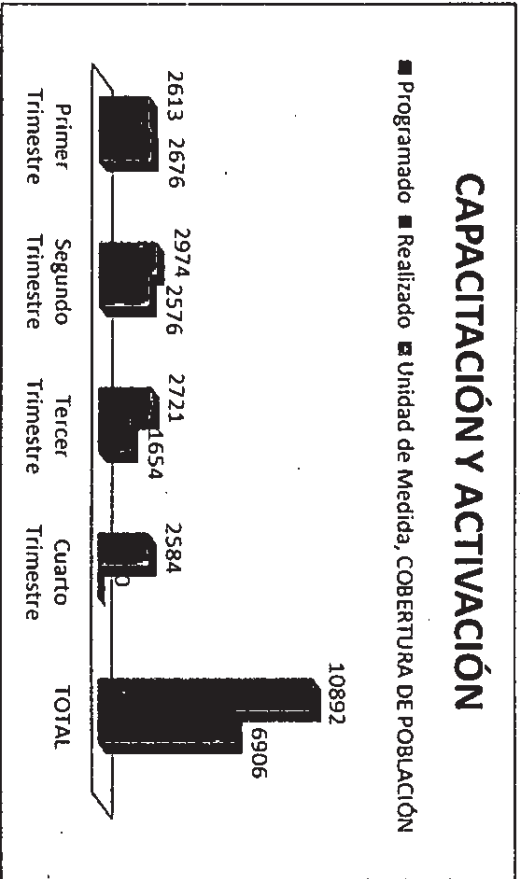

PLÁTICAS EN ESCUELAS PARA PERSONAS CON DISCAPACIDAD

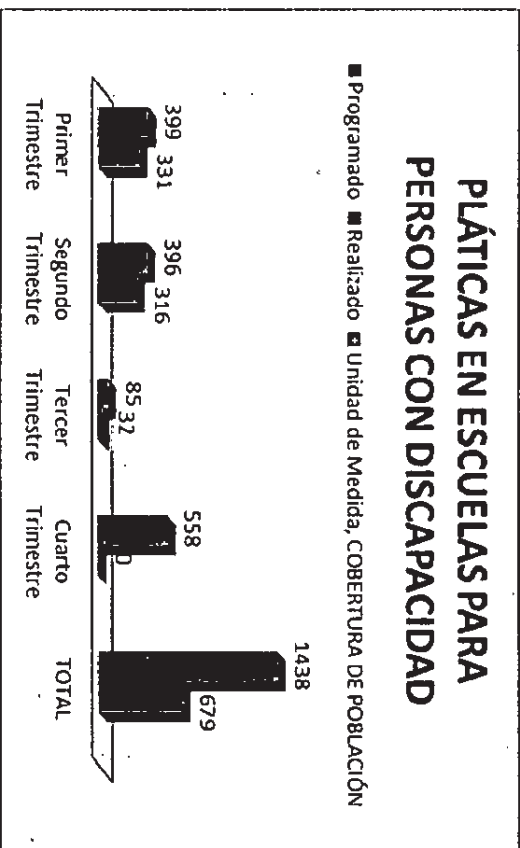

TERAPIA PSICOLÓGICA

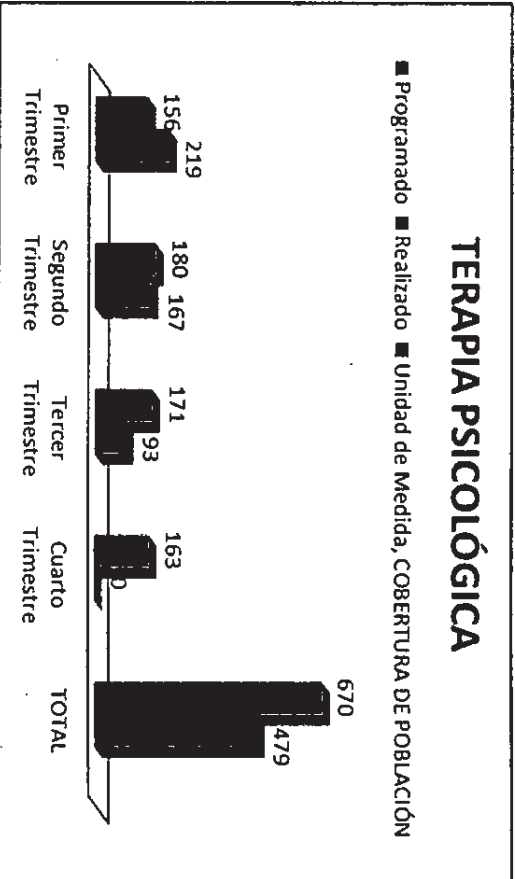

ATENCIÓN A PERSONAS EN ABANDONO

CANALIZACIONES

■ Programado ■ Realizado ■ Unidad de Medida, COBERTURA DE SERVICIOS

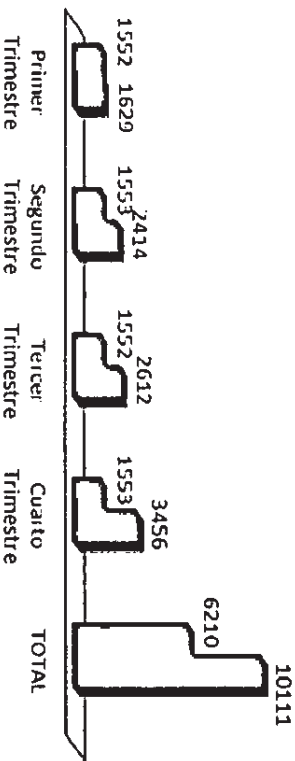

SERVICIOS FUNERARIOS

■ Programado ■ Realizado ■ Unidad de Medida, COBERTURA DE SERVICIOS

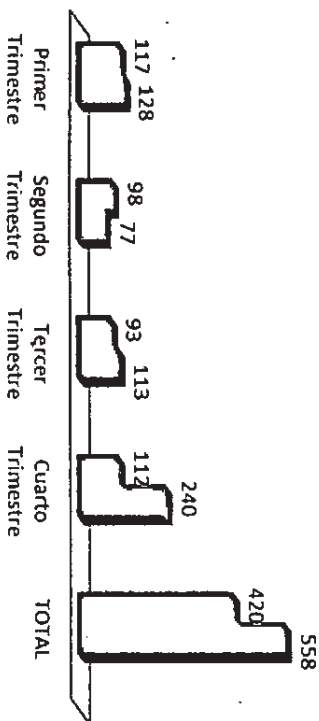

SERVICIOS DE SALUD

■ Programado ■ Realizado ■ Unidad de Medida, COBERTURA DE SERVICIOS

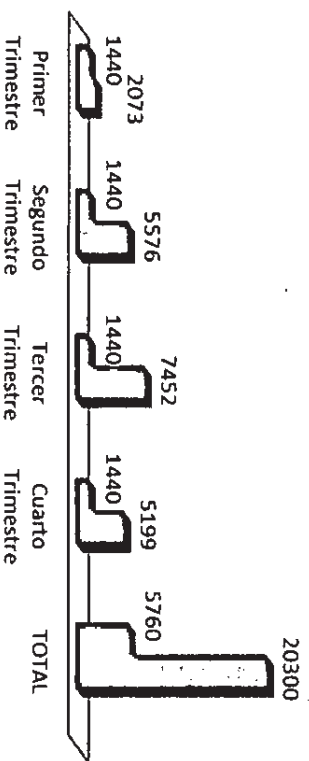

ATENCIÓN INTEGRAL ADULTOS MAYORES

■ Programado ■ Realizado ■ Unidad de Medida, COBERTURA DE SERVICIOS

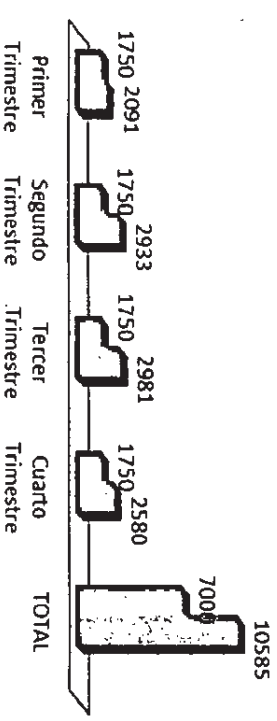

SERVICIOS COMUNITARIOS

MENORES EMPACADORES

■ Programado ■ Realizado ■ Unidad de Medida, COBERTURA DE POBLACIÓN

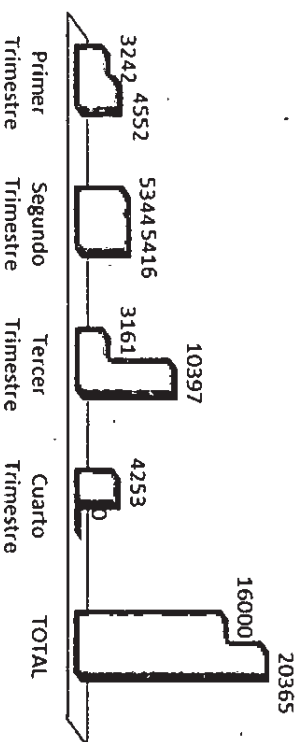

ACTIVIDADES CULTURALES Y DEPORTIVAS EN CENTROS COMUNITARIOS

■ Programado ■ Realizado ■ Unidad de Medida, COBERTURA DE POBLACIÓN

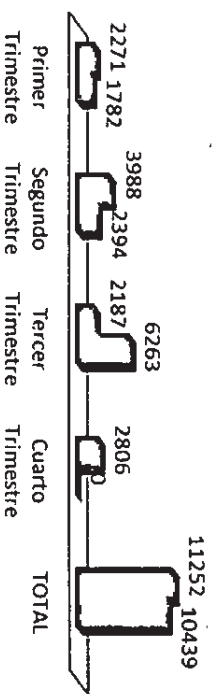

BRIGADAS

■ Programado ■ Realizado ■ Unidad de Medida, COBERTURA DE SERVICIOS

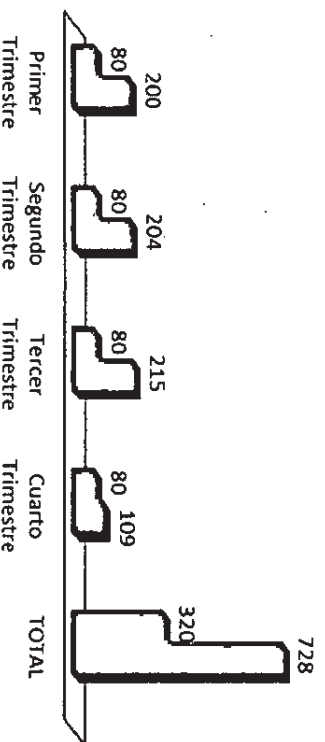

ESCUELAS CON DESAYUNOS SALUDABLES

■ Programado ■ Realizado ■ Unidad de Medida, COBERTURA DE POBLACIÓN

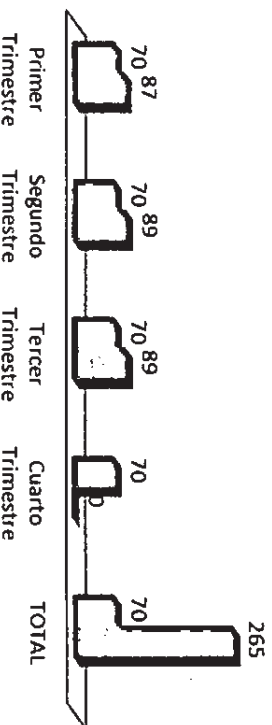

SERVICIOS ALIMENTARIOS EN COMEDOR ESTUDIANTIL

■ Programado ■ Realizado ■ Unidad de Medida, COBERTURA DE SERVICIOS

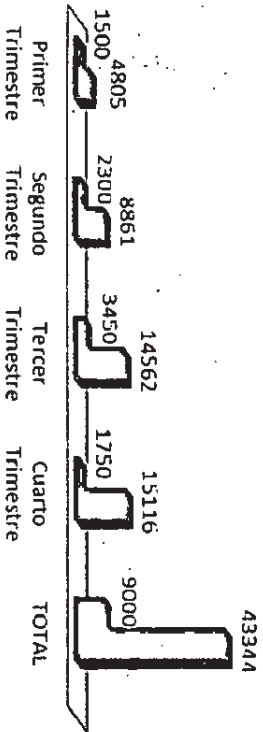

CAPACITACIÓN Y ACTIVACIÓN ADULTOS MAYORES EN CC

■ Programado ■ Realizado ■ Unidad de Medida, COBERTURA DE POBLACIÓN

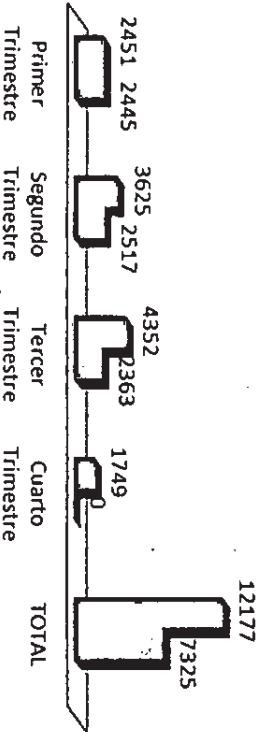

CREDENCIALES DE INAPAM

■ Programado ■ Realizado ■ Unidad de Medida, COBERTURA DE POBLACIÓN

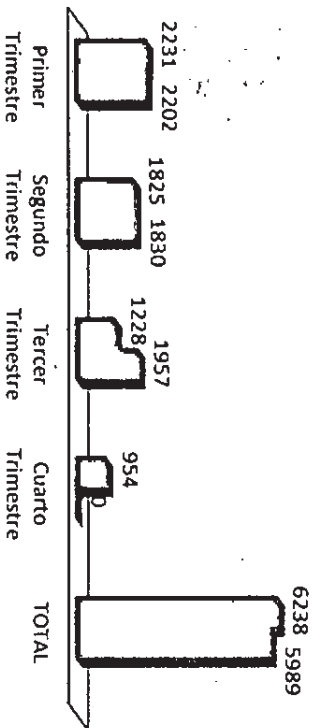

ACTIVACIÓN FÍSICA EN ADULTO MAYOR

■ Programado ■ Realizado ■ Unidad de Medida, COBERTURA DE POBLACIÓN

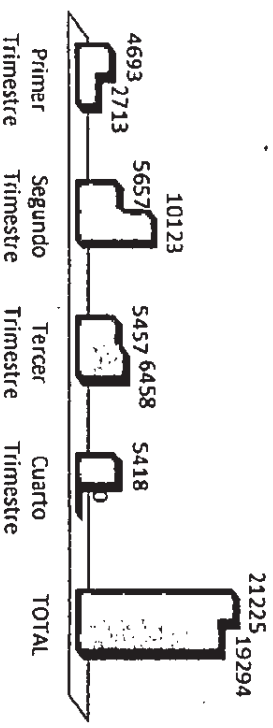

ADULTOS MAYORES EMPACADORES

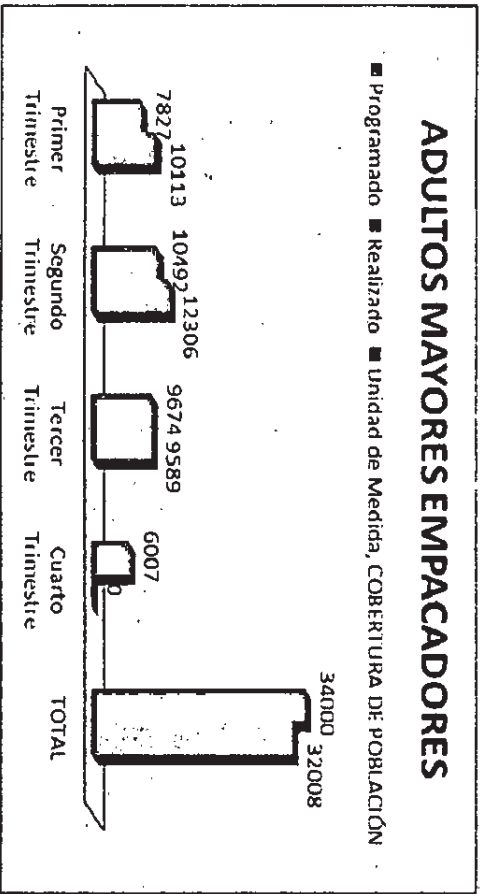

ORGANISMOS DE LA SOCIEDAD CIVIL

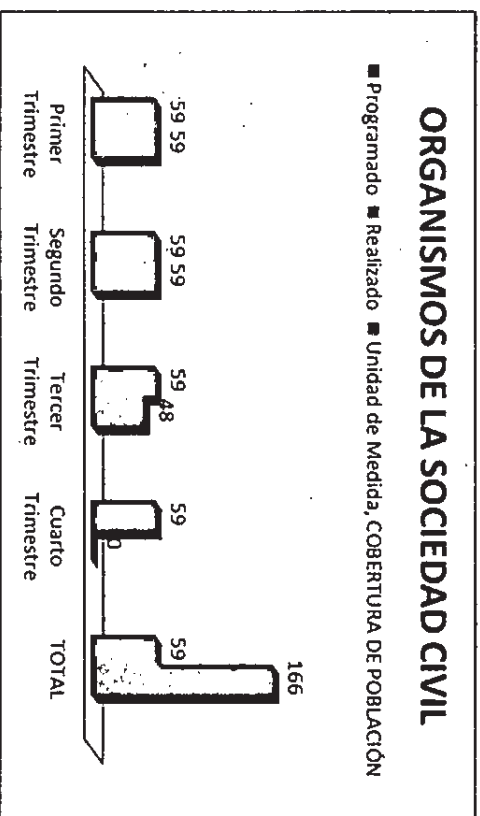

TALLERES TONANTZIN Y CC

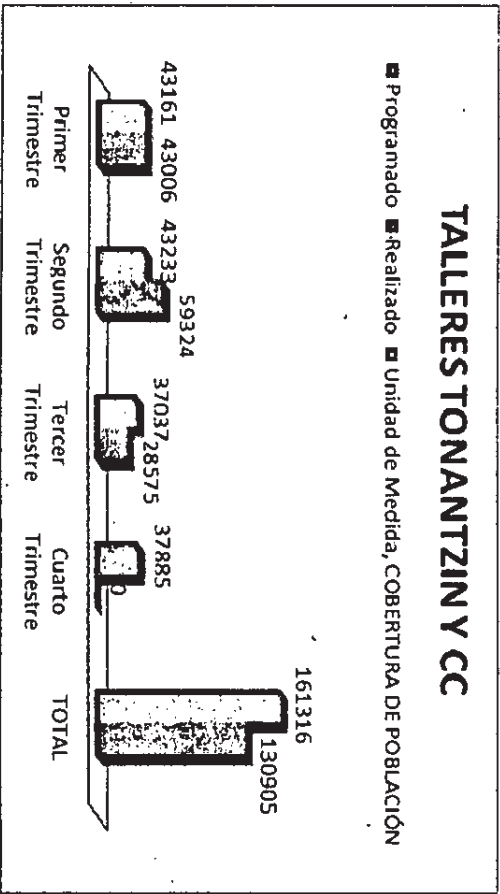

INSTITUTO MUNICIPAL DEL DEPORTE



ESCUELAS DE INICIACIÓN DEPORTIVA

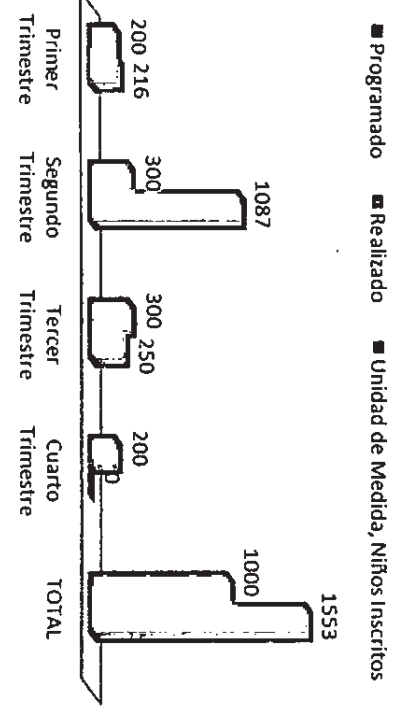

TORNEOS DEPORTIVOS

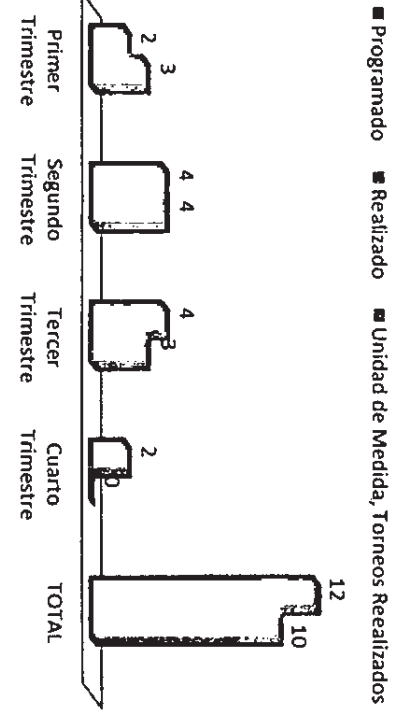

CARRERA DE LA CONSTITUCIÓN

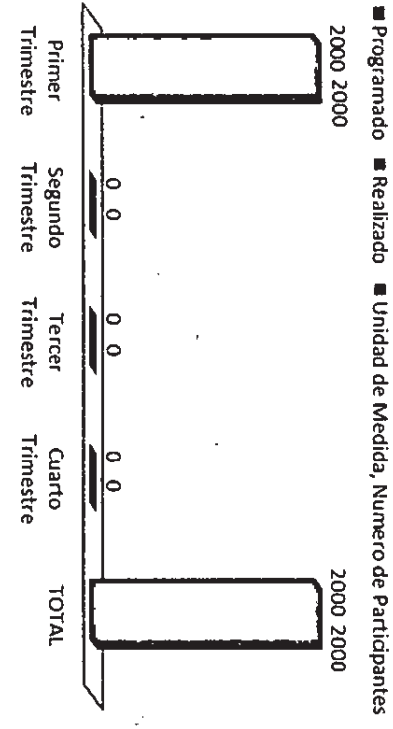

YOGA EQUINOCCIO DEPORTIVO

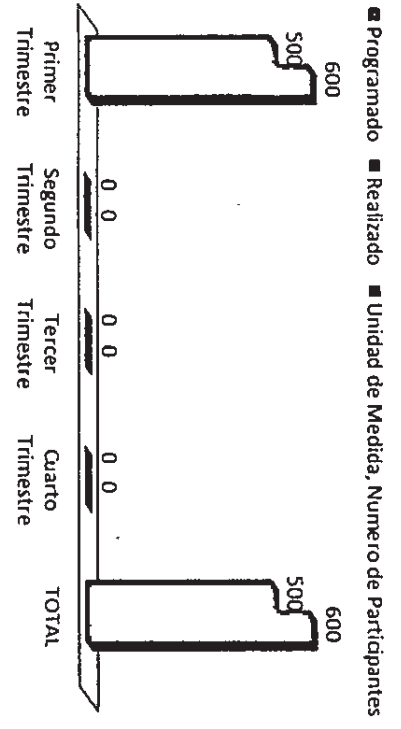

CAPACITACIONES DEPORTIVAS

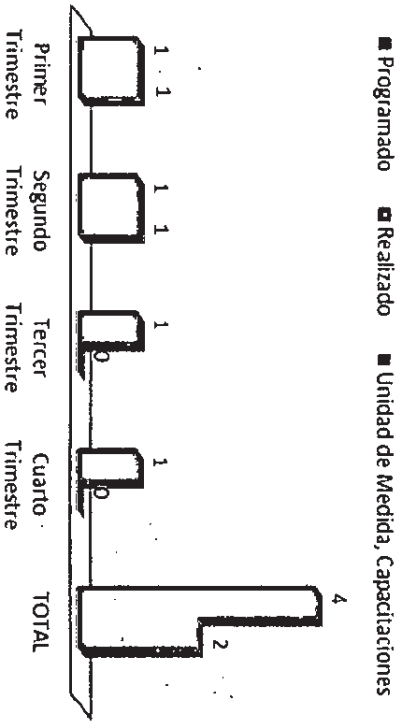

ACTIVACIONES

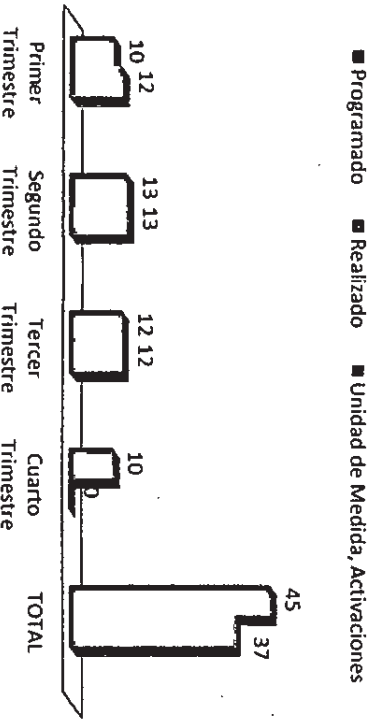

CURSOS DE VERANO

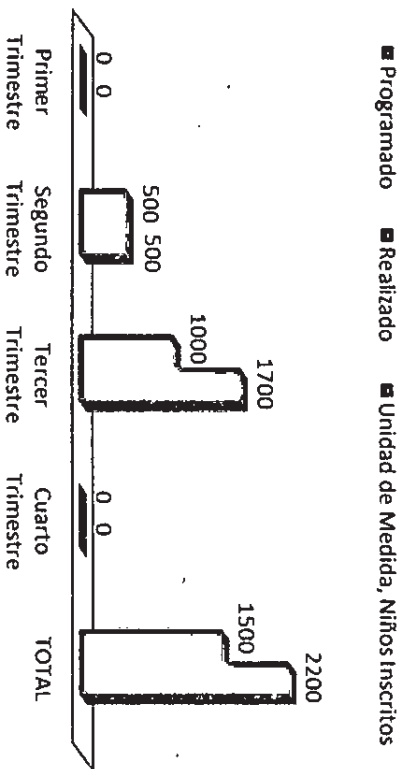

- El Instituto Municipal del Deporte no presentó informe del cuarto trimestre de ninguno de sus programas

INSTITUTO DE LA MUJER EMPODERAMIENTO

CAPACITACIONES EN CEDECAM

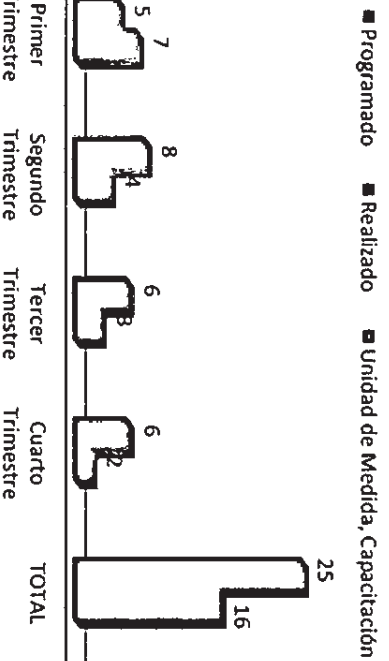

CAPACITACIONES EN EL IMMI

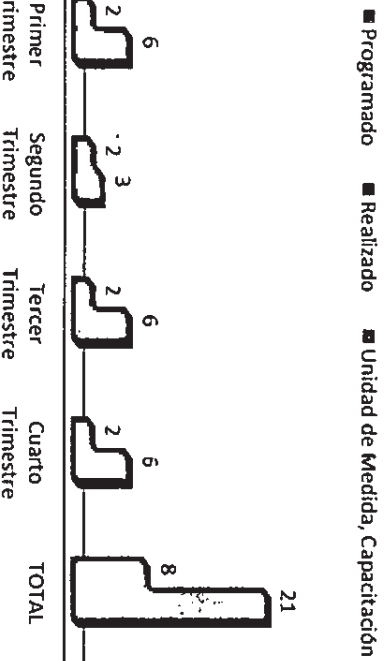

TALLERES DE OFICIO

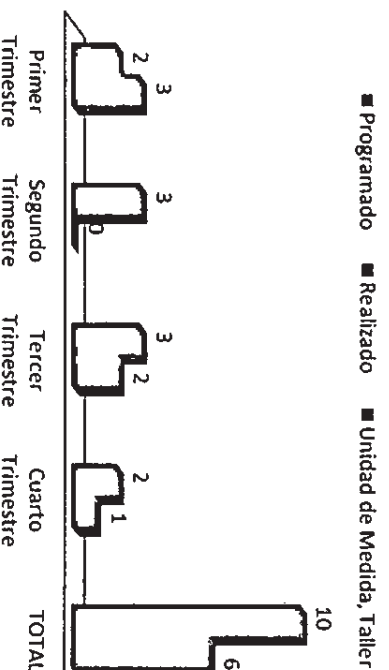

ASESORÍA EN PLAN DE NEGOCIOS

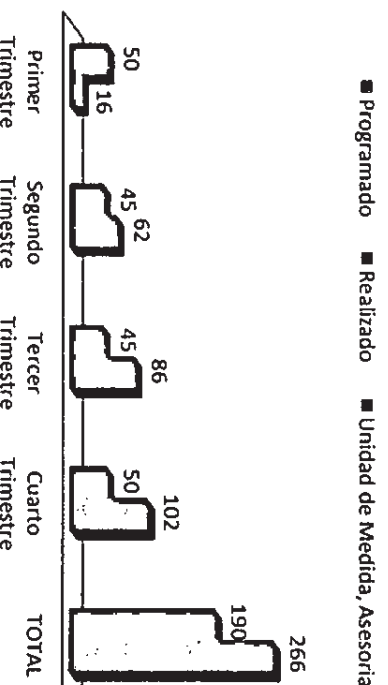

CAPACITACIÓN EN HABILIDADES DE NEGOCIOS

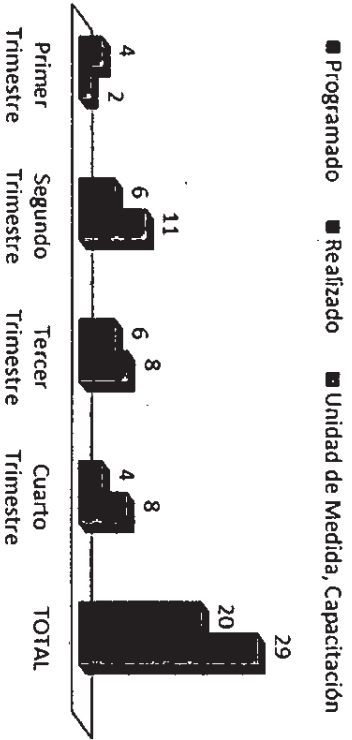

PROMOCIÓN DEL DESARROLLO ECONÓMICO

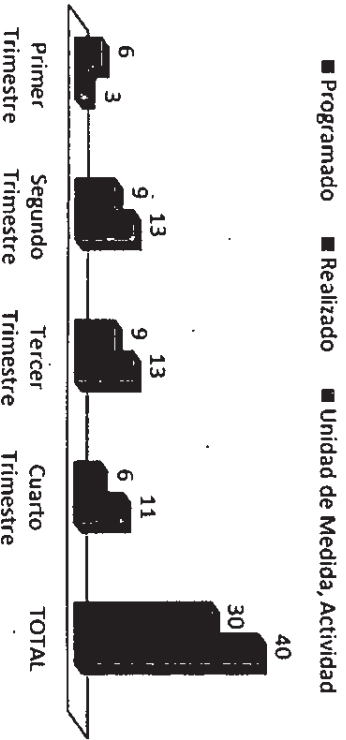

IMM ATENCIÓN Y PREVENCIÓN DE LA VIOLENCIA

TALLERES DE LIMPIEZA EMOCIONAL

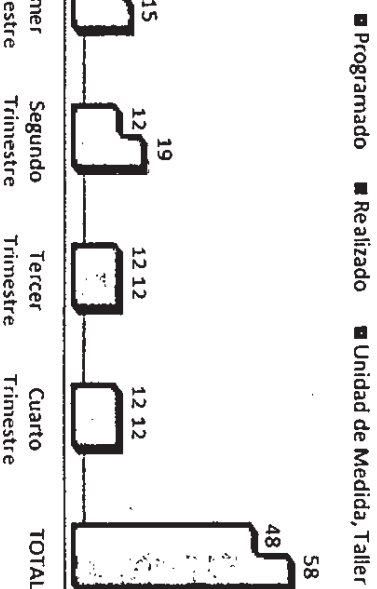

PREVENCIÓN DE LA VIOLENCIA FAMILIAR Y DE GÉNERO

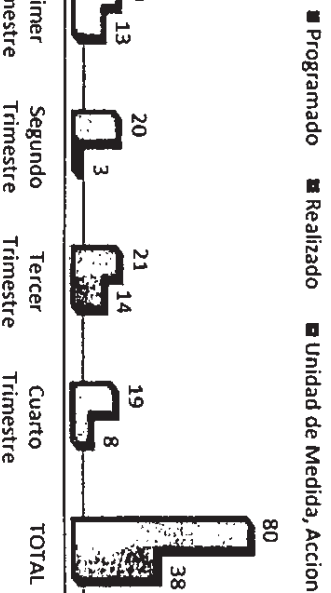

PROMOCIÓN DE LA CONCIENCIA DEL CUERPO DE LA MUJER

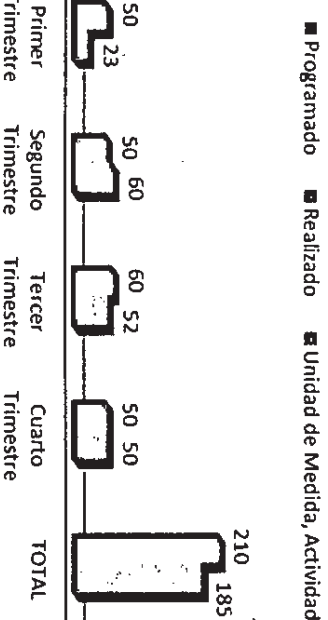

ATENCIÓN A MUJERES ADOLESCENTES

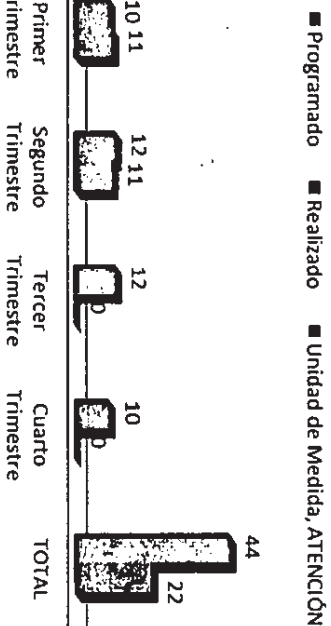

PREVENCIÓN DE TRATA DE PERSONAS

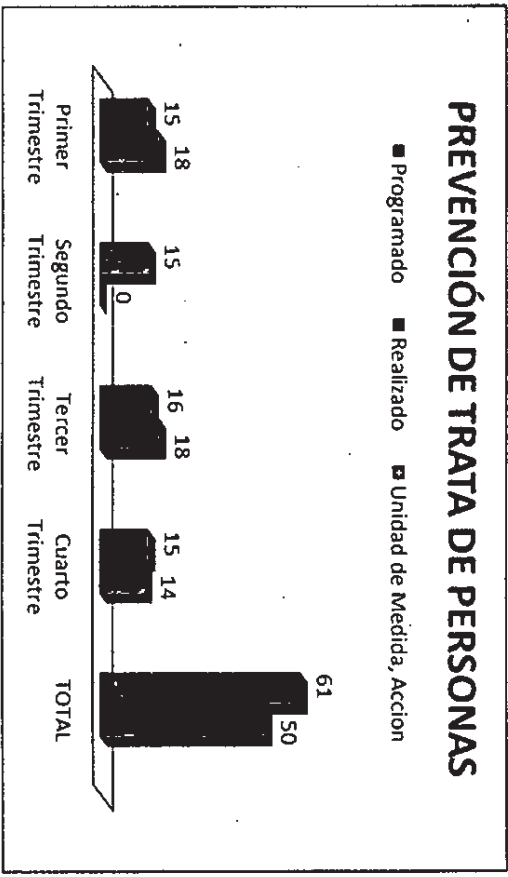

ASESORÍAS JURÍDICAS

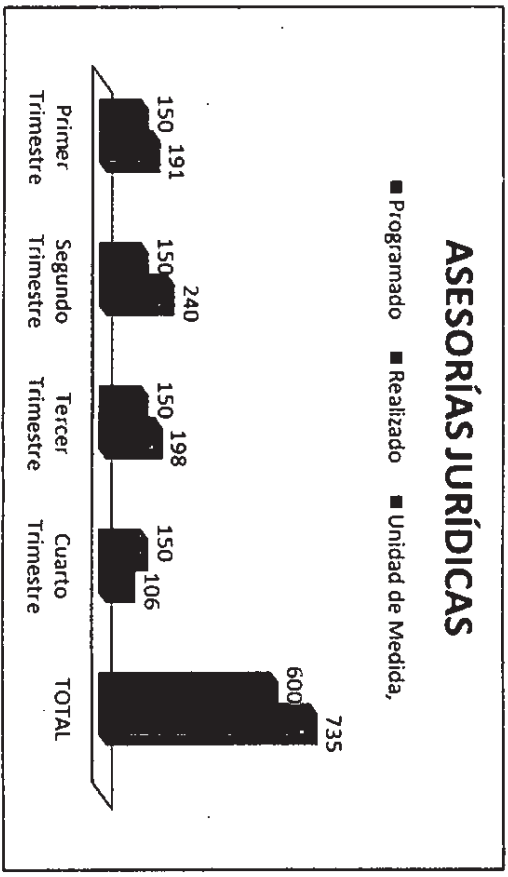

ATENCIÓN PSICOLÓGICA

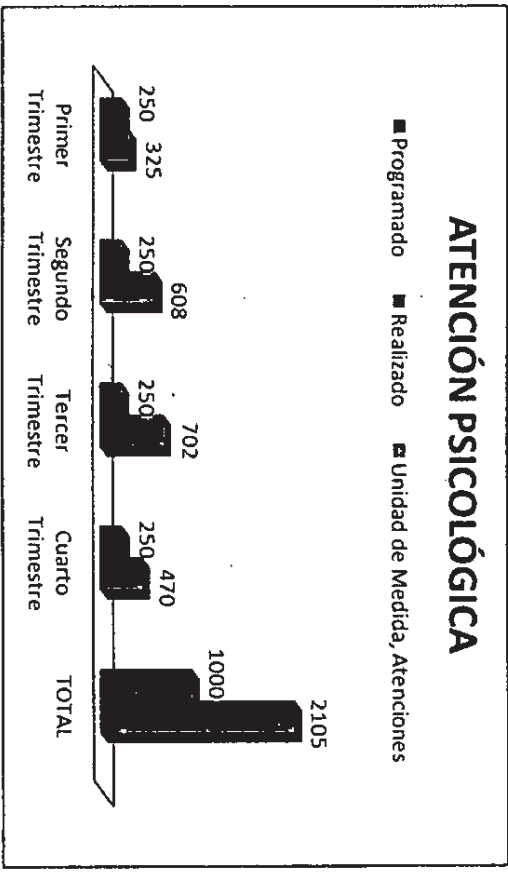

IMM CULTURA DE LA SALUD

FERIAS DE LA SALUD

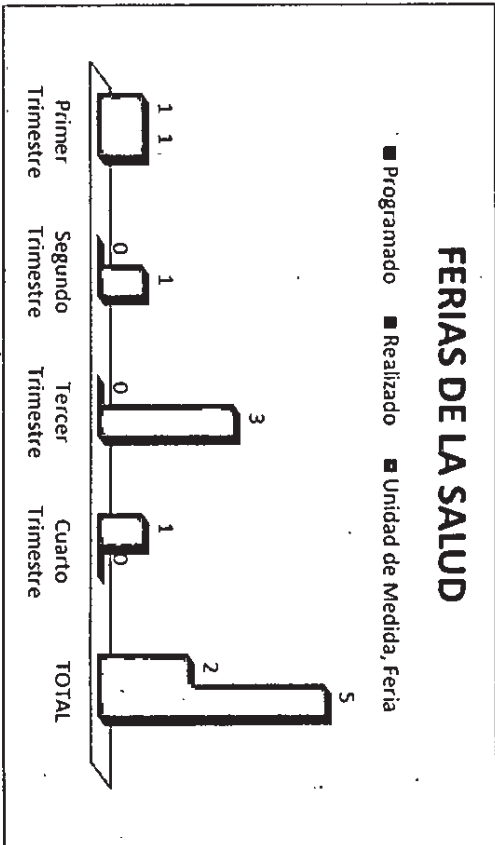

PREVENCIÓN DE CÁNCER DE MAMA

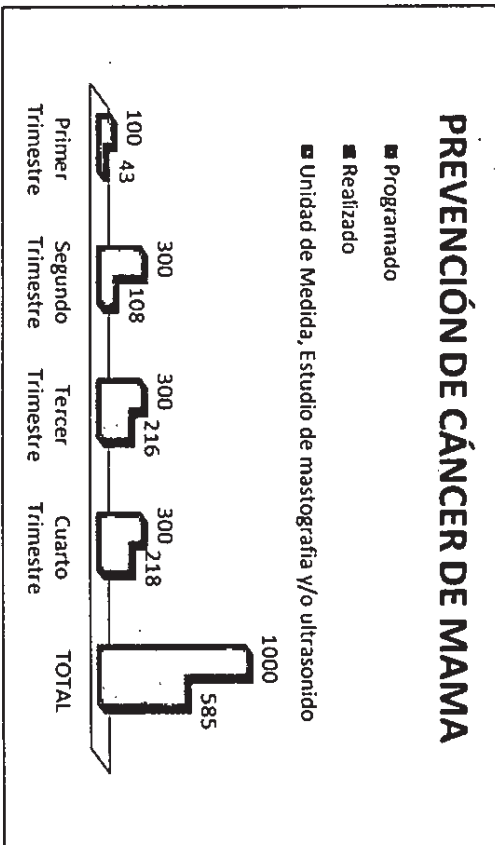

MUJERES EN SITUACIÓN DE VULNERABILIDAD

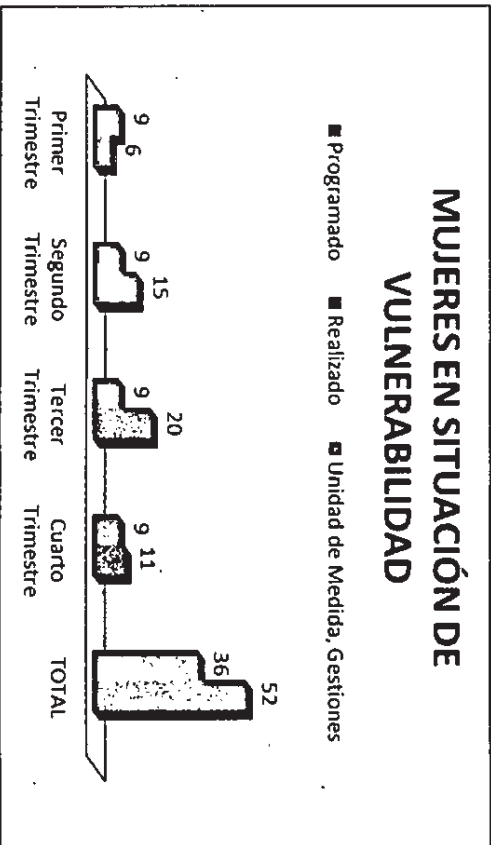

IMMIGUALDAD ENTRE HOMBRES Y MUJERES

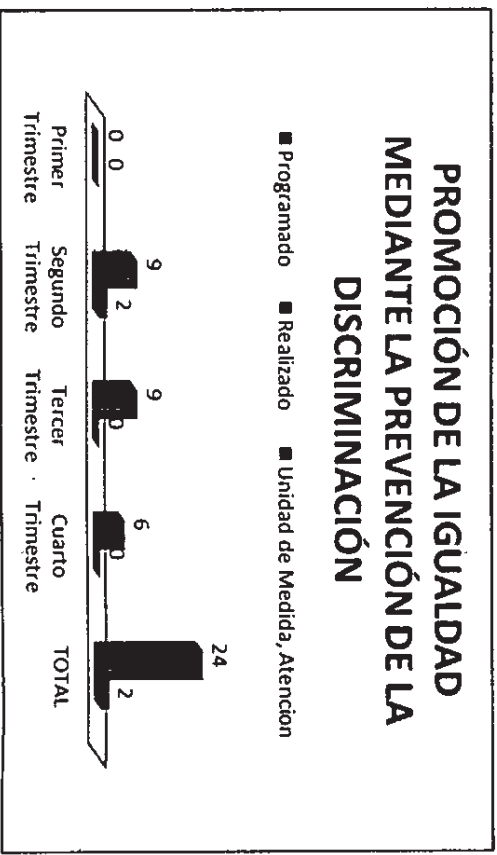
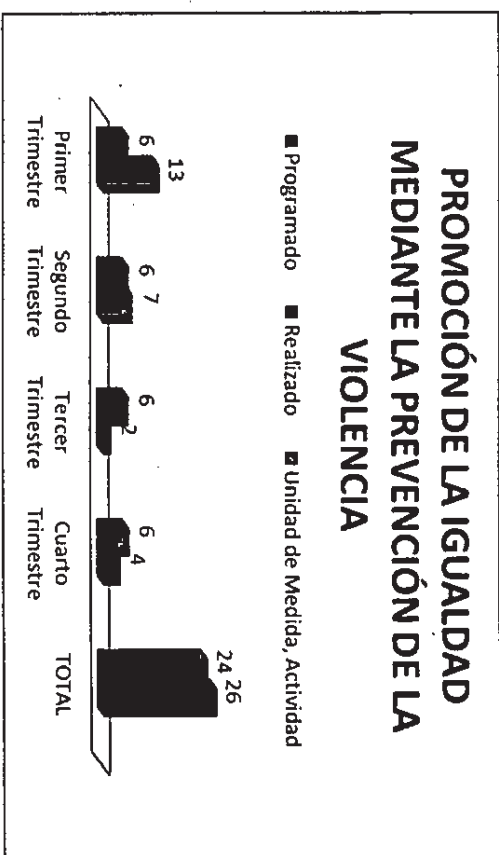
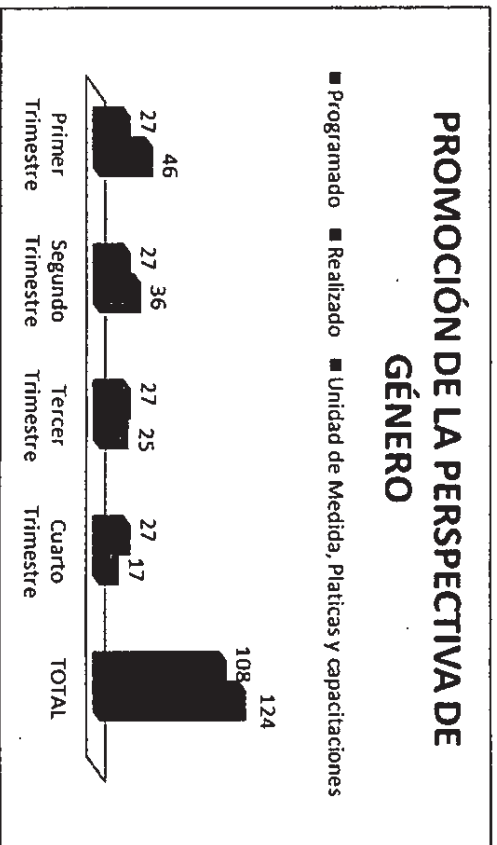
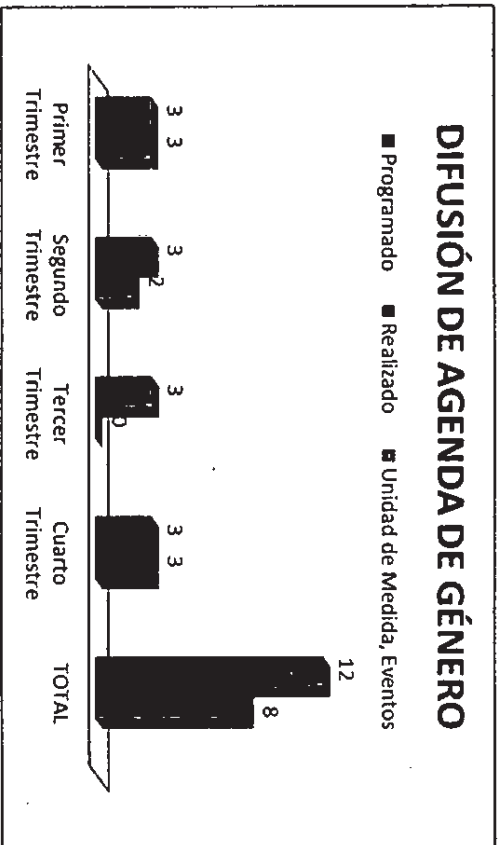

INSTITUTO MUNICIPAL DE CULTURA

RED DE MUSEOS

- Programado
- Realizado
- Unidad de Medida, No. De asistentes a eventos, talleres y vistas guiadas

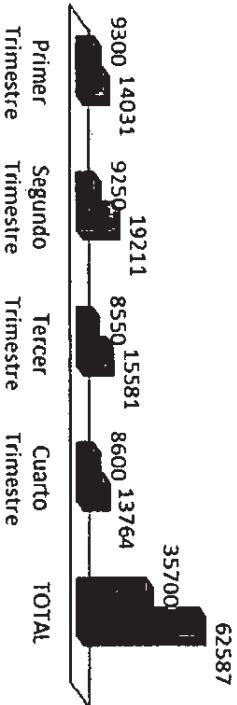

CENTROS CULTURALES

- Programado
- Realizado
- Unidad de Medida, No de asistentes a los eventos y talleres

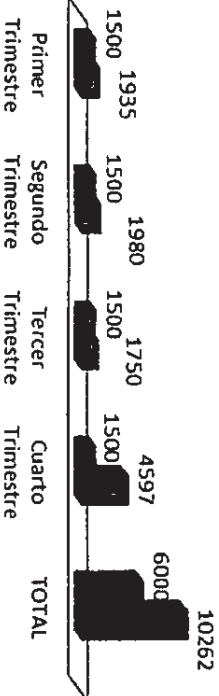

INICIACIÓN MUSICAL

- Programado
- Realizado
- Unidad de Medida, No. De asistentes a presentaciones

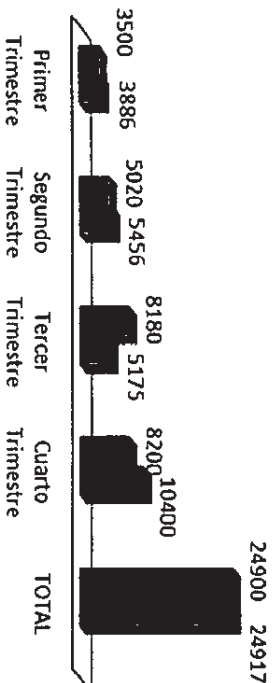

TEATRO, DANZA Y ARTES VISUALES

- Programado
- Realizado
- Unidad de Medida, No de asistentes a los eventos y talleres

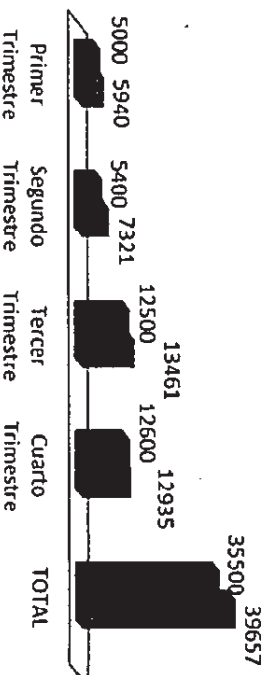

INSTITUTO MUNICIPAL DE CULTURA



LITERATURA Y PROMOCIÓN DE LA CULTURA

- Programado
- Realizado
- Unidad de Medida, No de asistentes y participantes

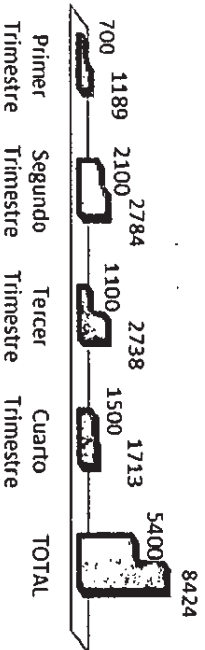

VINCULACIÓN CON UNIVERSIDADES Y MEDIO ARTÍSTICO LOCAL

- Programado
- Realizado
- Unidad de Medida, No. De asistentes actividades vinculadas

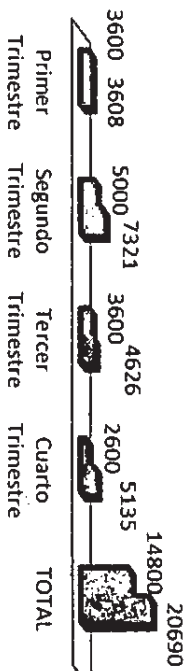

EVENTOS RADIO TORREÓN

- Programado
- Realizado
- Unidad de Medida, No de asistentes

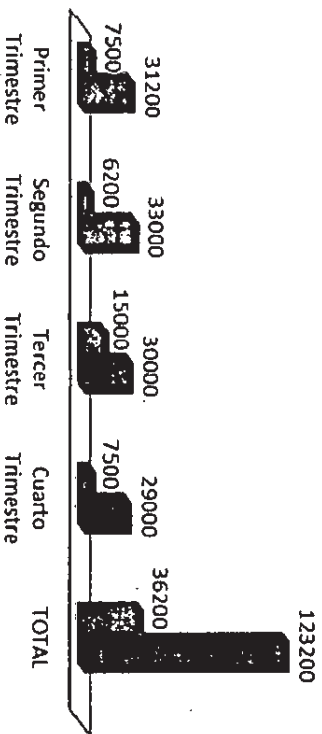

INSTITUTO MUNICIPAL DE CULTURA

PASEO COLÓN

- Programado
- Realizado
- Unidad de Medida, No. De asistentes los domingos

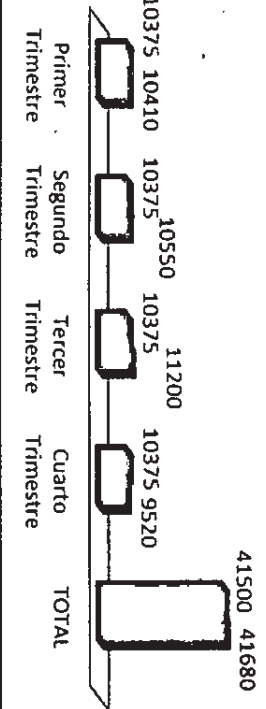

CANAL DE LA PERLA

- Programado
- Realizado
- Unidad de Medida, No de asistentes

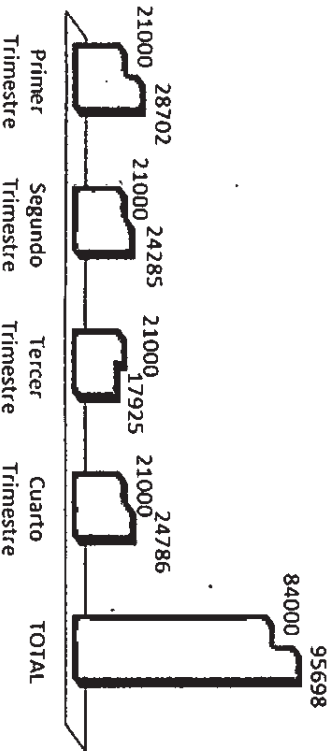



INDICADORES FINANCIEROS

TERCER

TRIMESTRE

DE 2016

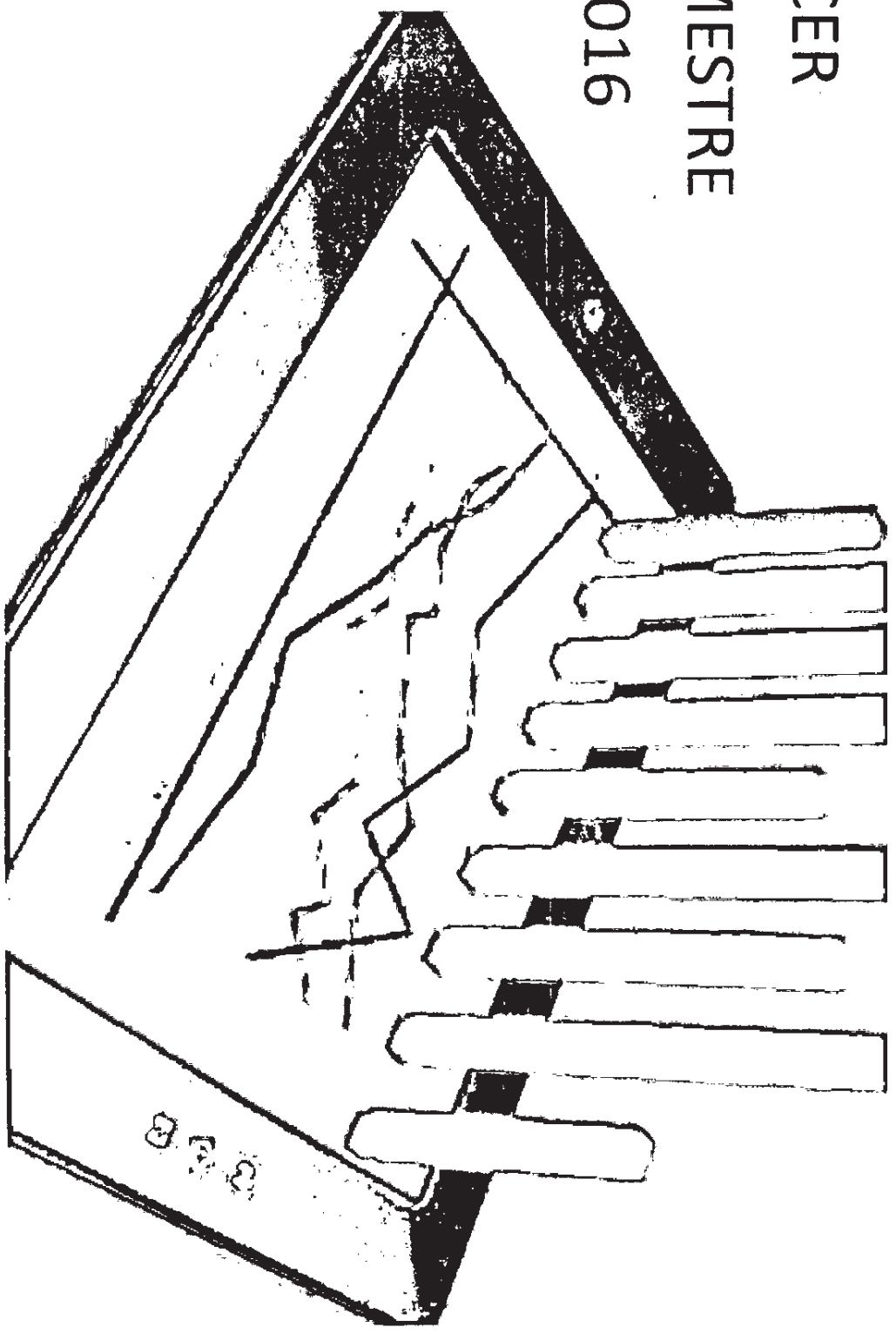

1 MODERNIZACIÓN DE CATASTRO

■ 1 MODERNIZACIÓN DE CATASTRO

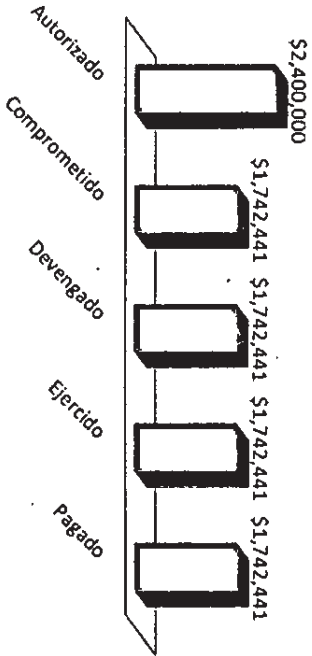

4 ADMINISTRACIÓN EFICAZ DE MATERIALES Y SUMINISTROS

■ 4 ADMINISTRACIÓN EFICAZ DE MATERIALES Y SUMINISTROS

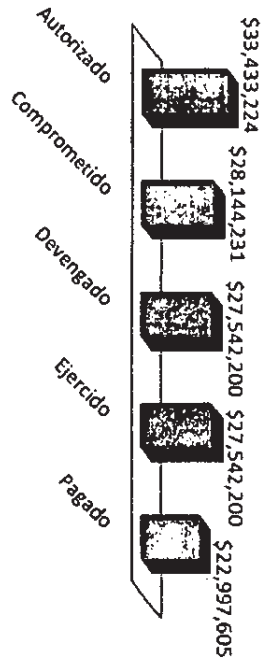

3 ADMINISTRACIÓN EFICAZ DE SERVICIOS PERSONALES

■ 3 ADMINISTRACIÓN EFICAZ DE SERVICIOS PERSONALES

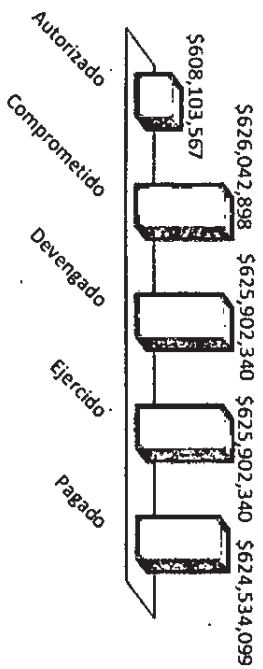

5 ADMINISTRACIÓN EFICAZ DE SERVICIOS GENERALES

■ 5 ADMINISTRACIÓN EFICAZ DE SERVICIOS GENERALES

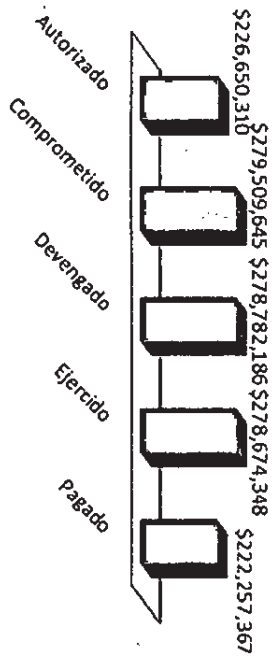

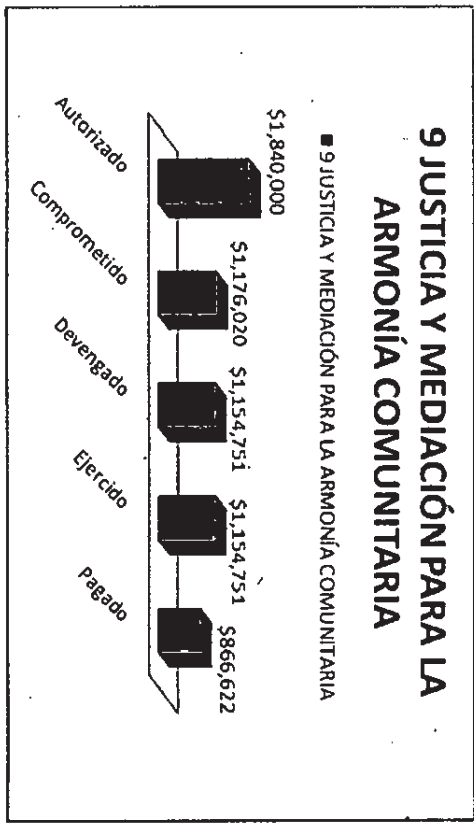
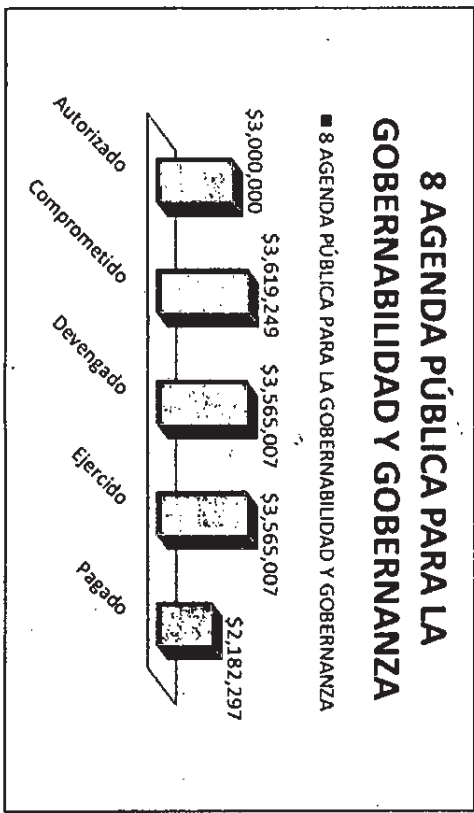
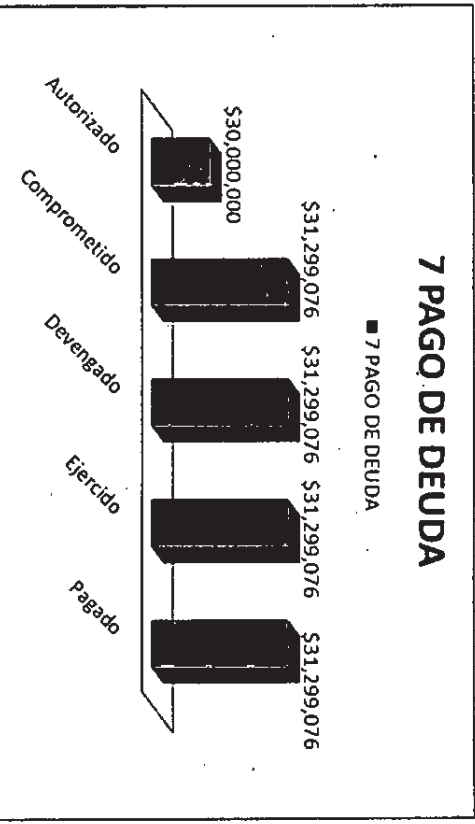
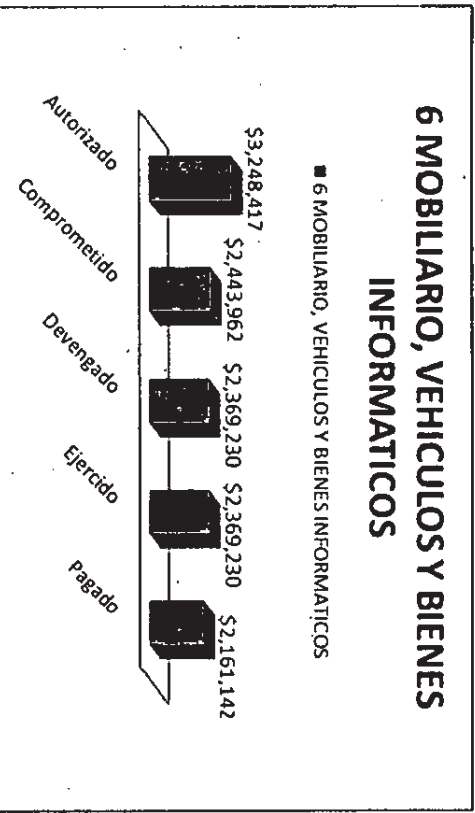

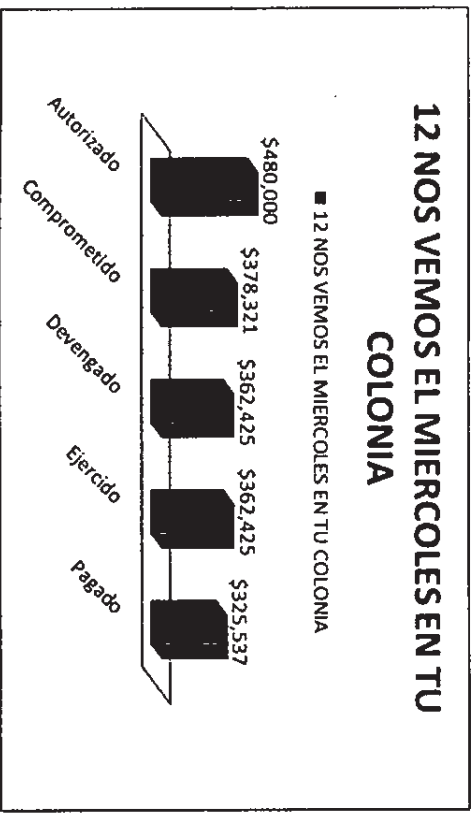
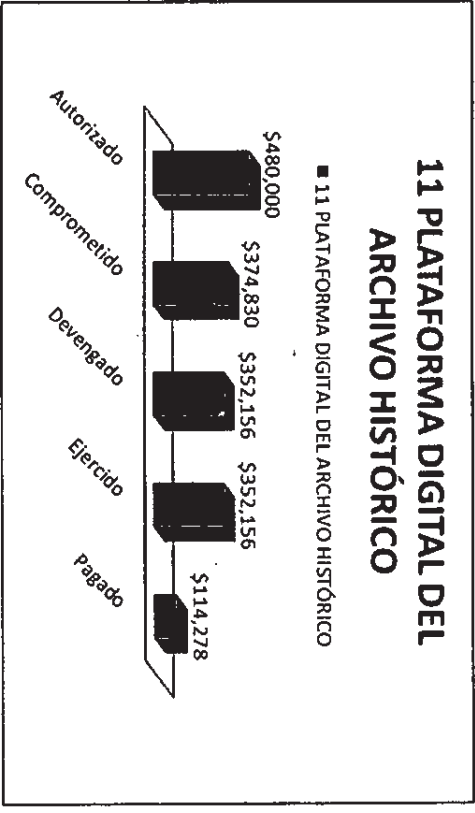
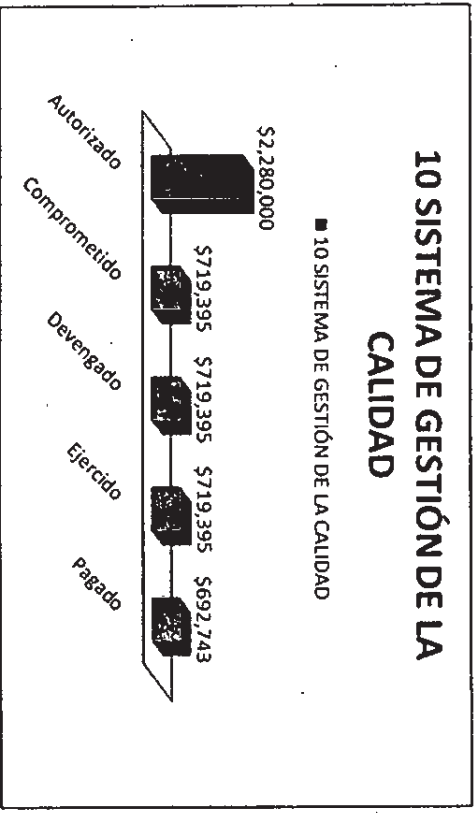

13 ADMINISTRACIÓN Y OPERACIÓN DE SEGURIDAD PÚBLICA

■ 13 ADMINISTRACIÓN Y OPERACIÓN DE SEGURIDAD PÚBLICA

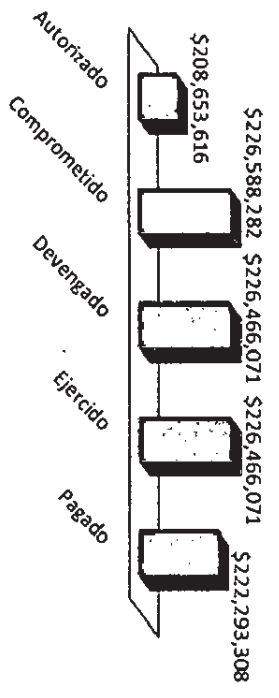

15 PROTECCIÓN CIVIL Y PREVENCIÓN DE ACCIDENTES

■ 15 PROTECCIÓN CIVIL Y PREVENCIÓN DE ACCIDENTES

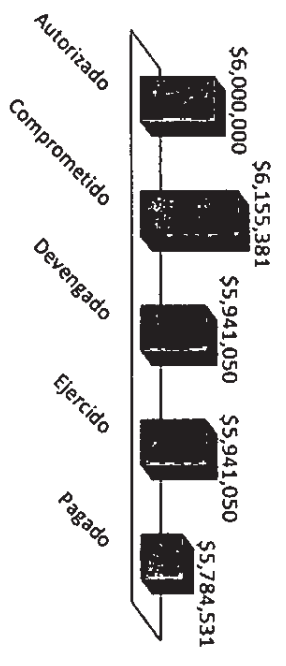

14 BOMBEROS

■ 14 BOMBEROS

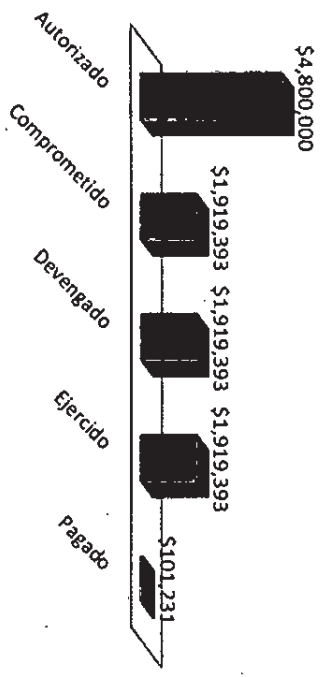

16 SUBSEMUN

■ 16 SUBSEMUN

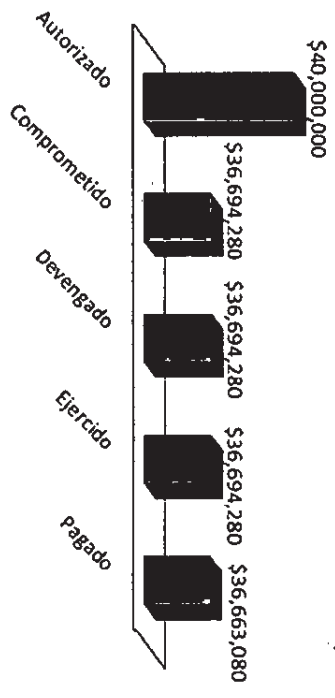

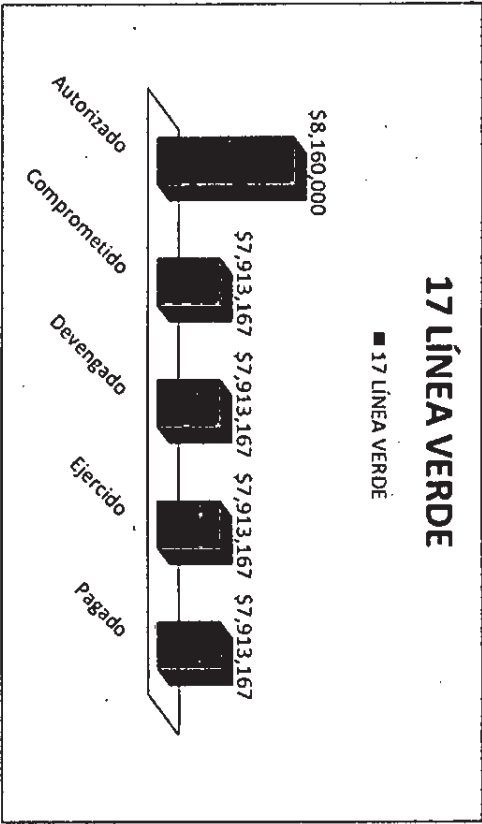

Indicadores de Gestión Trimestre Octubre-Diciembre de 2016

18 CALIDAD DEL AIRE

■ 18 CALIDAD DEL AIRE

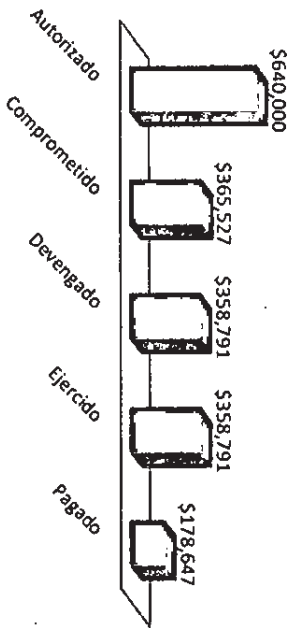

20 GESTIÓN DE RESIDUOS

■ 20 GESTIÓN DE RESIDUOS

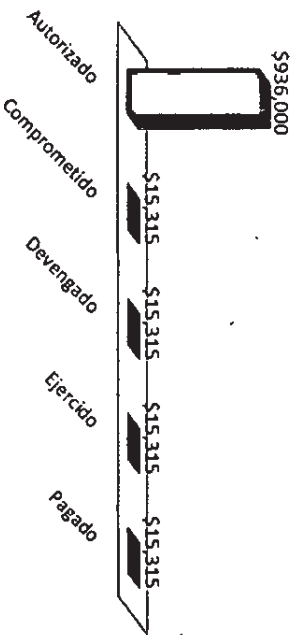

**19 EDUCACIÓN Y CULTURA
AMBIENTAL PARA UN ESTILO DE VIDA
SALUDABLE**

■ 19 EDUCACIÓN Y CULTURA AMBIENTAL PARA UN ESTILO DE VIDA SALUDABLE

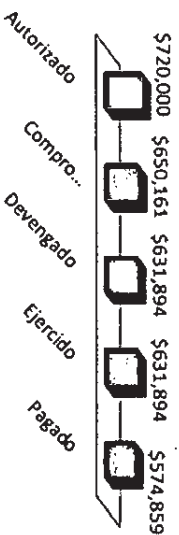

**21 PRESERVACIÓN DE LOS RECURSOS
BIOTICOS DEL MUNICIPIO DE
TORREON**

■ 21 PRESERVACIÓN DE LOS RECURSOS BIOTICOS DEL MUNICIPIO DE TORREON

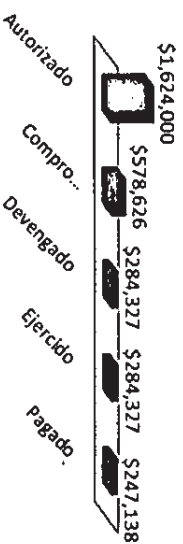

22 REGULACIÓN Y VIGILANCIA EN EL CUMPLIMIENTO DE LA NORMATIVIDAD AMBIENTAL

■ 22 REGULACIÓN Y VIGILANCIA EN EL CUMPLIMIENTO DE LA NORMATIVIDAD AMBIENTAL

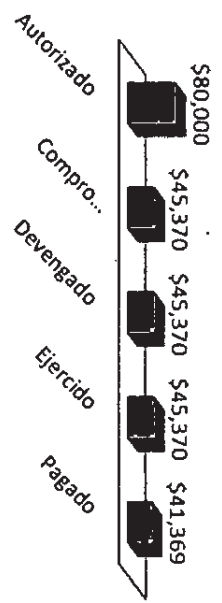

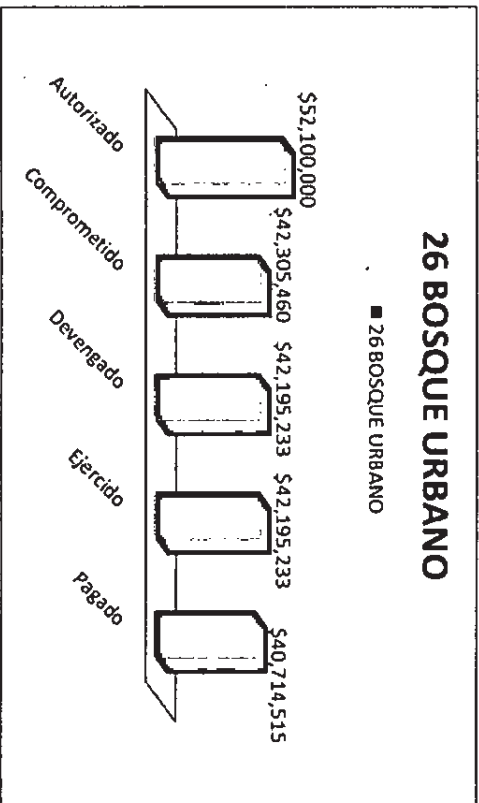
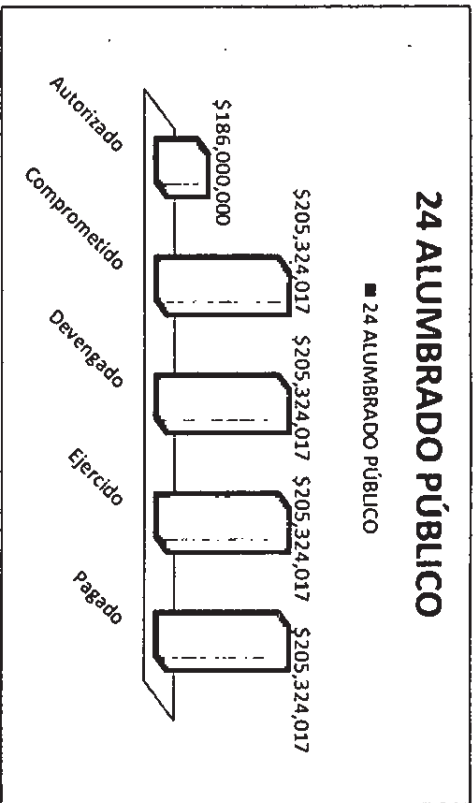
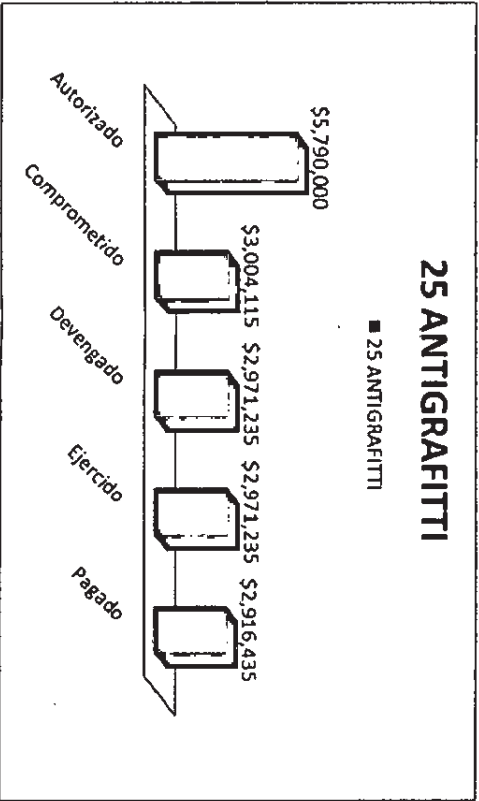
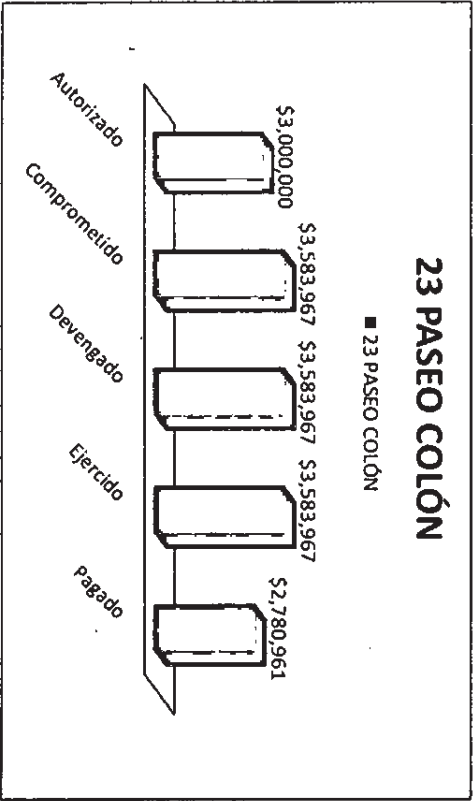

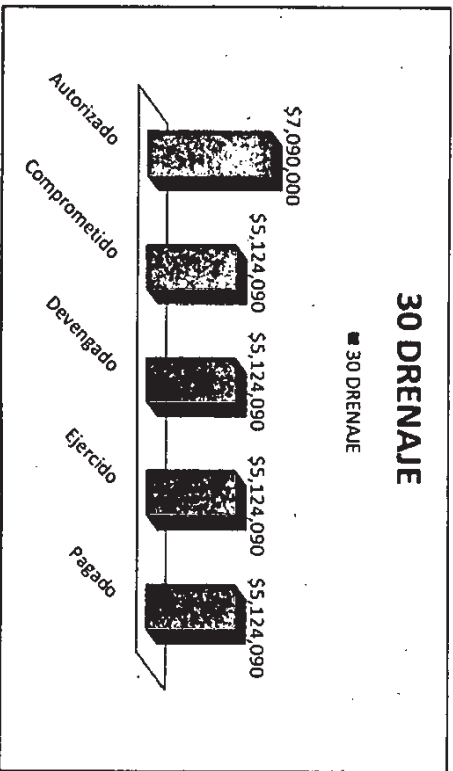
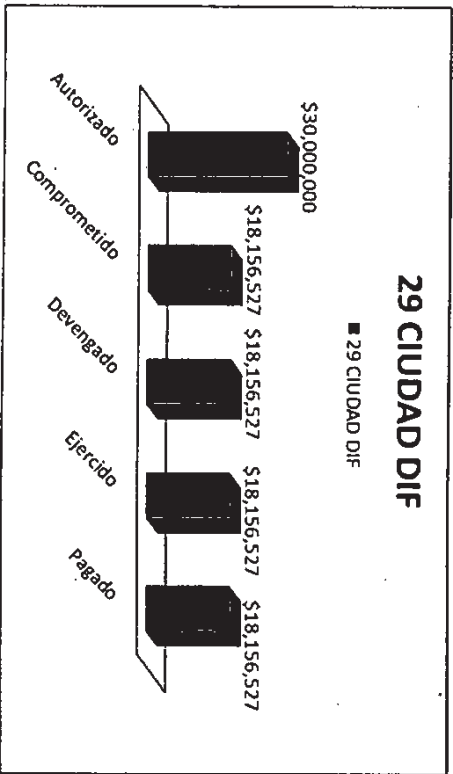
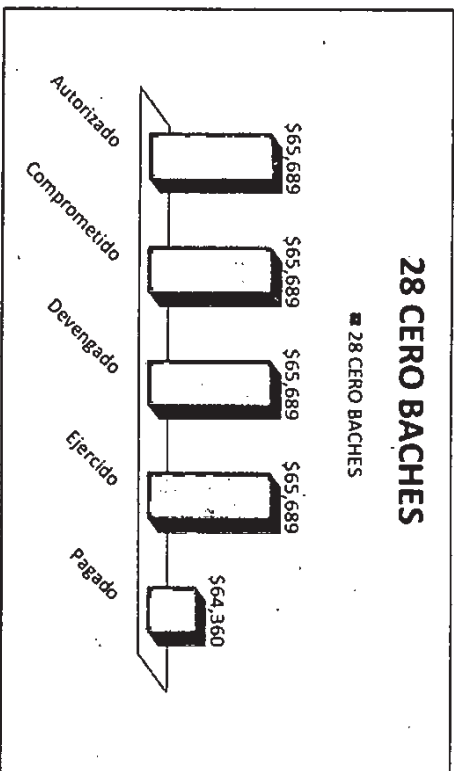
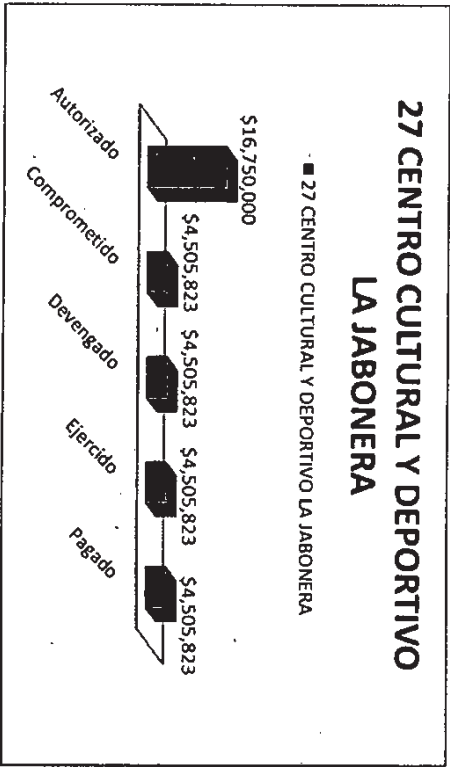

37 OBRAS DIVERSAS (OTRAS)

■ 37 OBRAS DIVERSAS (OTRAS)

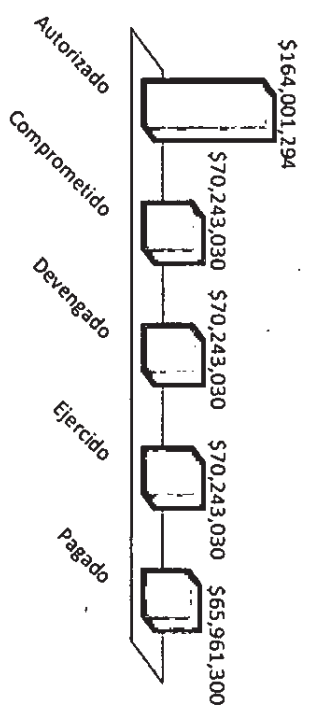

38 PINTURA EN PLAZAS Y VIALIDADES

■ 38 PINTURA EN PLAZAS Y VIALIDADES

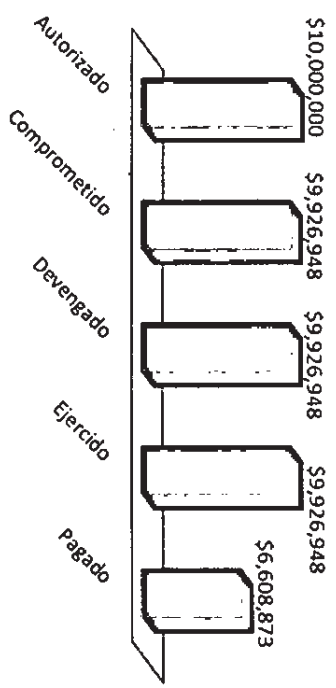

39 RECOLECCIÓN Y DISPOSICIÓN DE RESIDUOS SÓLIDOS

■ 39 RECOLECCIÓN Y DISPOSICIÓN DE RESIDUOS SÓLIDOS

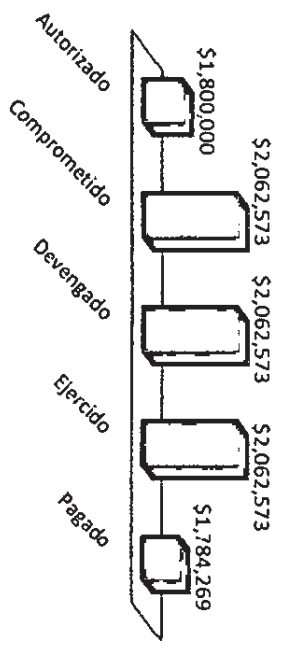

40 REHABILITACIÓN Y REGULARIZACIÓN DE ALUMBRADO PÚBLICO

■ 40 REHABILITACIÓN Y REGULARIZACIÓN DE ALUMBRADO PÚBLICO

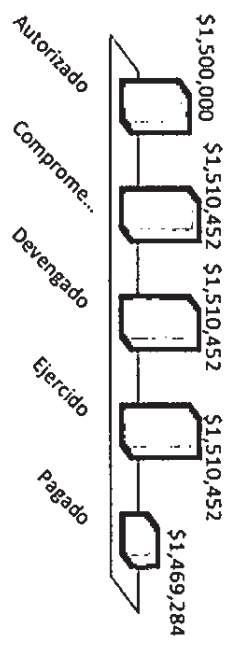

41 SEÑALÉTICA EN VIALIDADES

■ 41 SEÑALÉTICA EN VIALIDADES

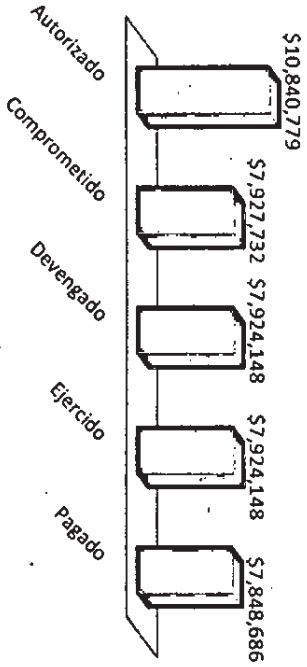

42 TECHUMBRES

■ 42 TECHUMBRES

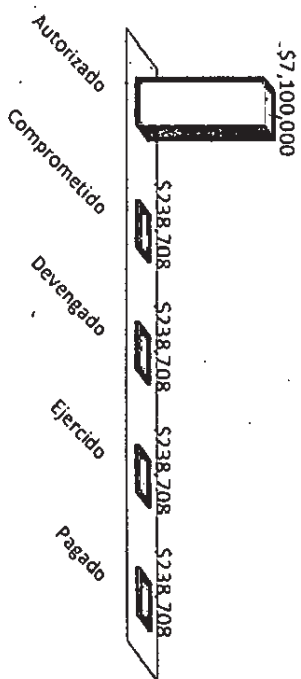

43 SISTEMA INTEGRAL DE MANTENIMIENTO VIAL DE TORREÓN

■ 43 SISTEMA INTEGRAL DE MANTENIMIENTO VIAL DE TORREÓN

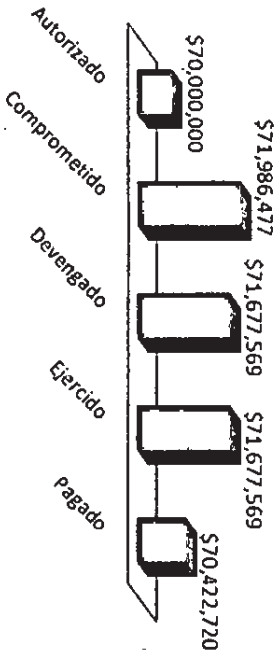

44 ORDENAMIENTO TERRITORIAL

■ 44 ORDENAMIENTO TERRITORIAL

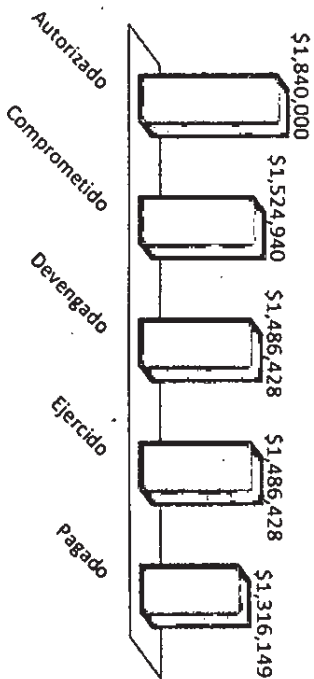

**EJE 3
MEDIO AMBIENTE Y
ENTORNO URBANO**

45 REORDENAMIENTO Y EQUIPAMIENTO DE INFRAESTRUCTURA VIAL

■ 45 REORDENAMIENTO Y EQUIPAMIENTO DE INFRAESTRUCTURA VIAL

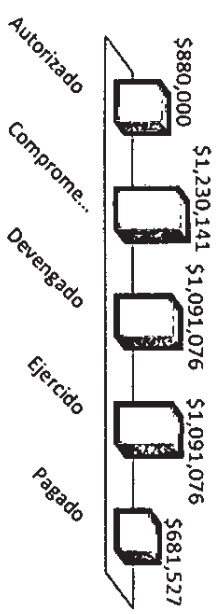

47 PASA

■ 47 PASA

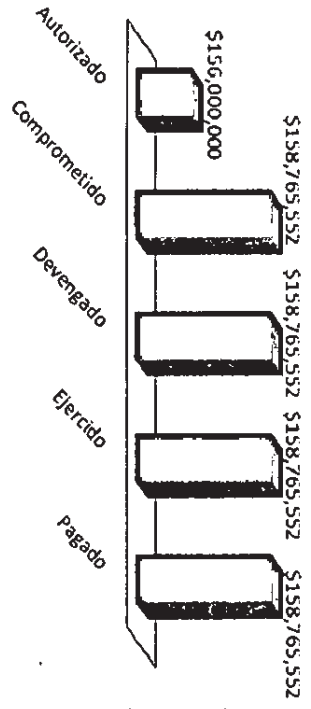

46 BRIGADAS DE LIMPIEZA

■ 46 BRIGADAS DE LIMPIEZA

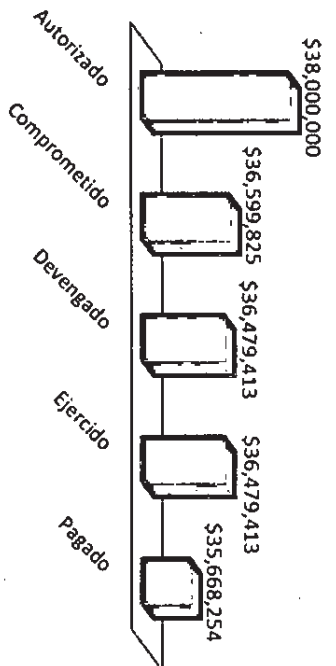

48 SUPERVISIÓN LIMPIEZA

■ 48 SUPERVISIÓN LIMPIEZA

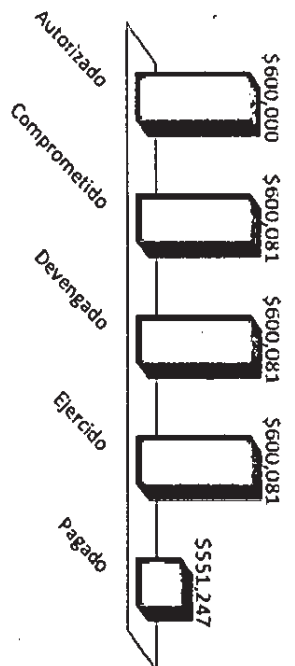

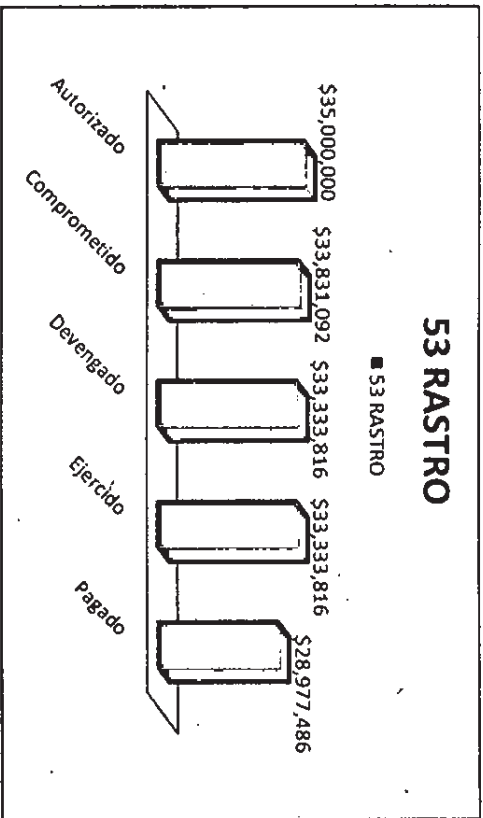
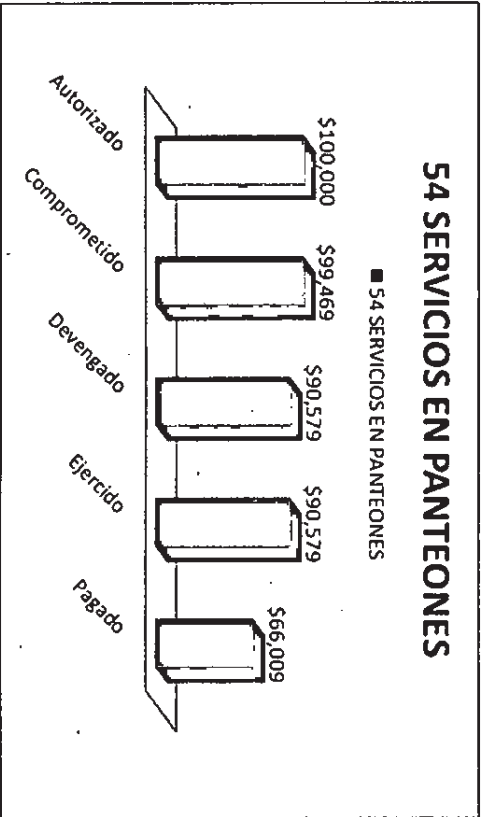

55 ATRACCIÓN DE INVERSIONES

■ 55 ATRACCIÓN DE INVERSIONES

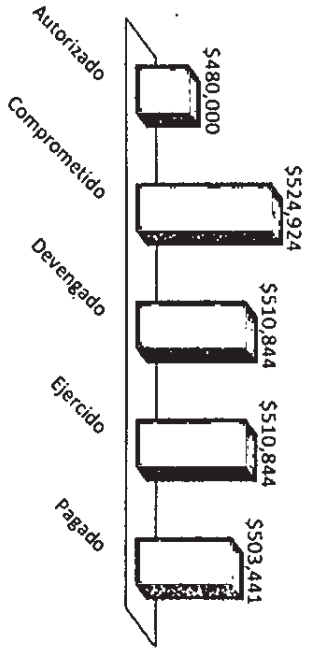

56 FOMENTO AL TURISMO

■ 56 FOMENTO AL TURISMO

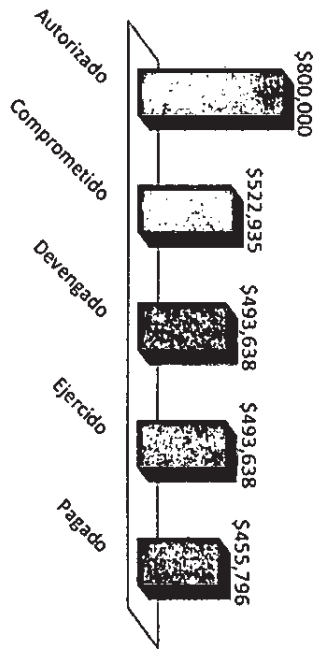

57 CONSOLIDACIÓN DE PYMES

■ 57 CONSOLIDACIÓN DE PYMES

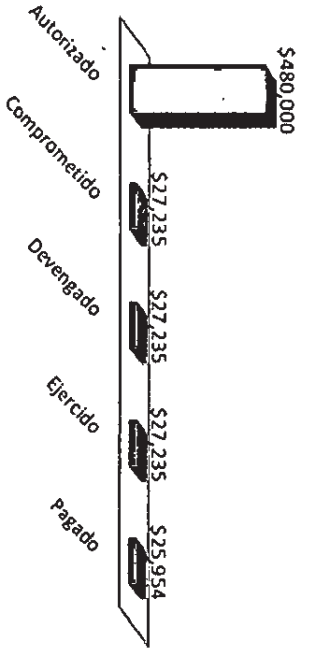

58 SISTEMA ÚNICO DE GESTIÓN EMPRESARIAL

■ 58 SISTEMA ÚNICO DE GESTIÓN EMPRESARIAL

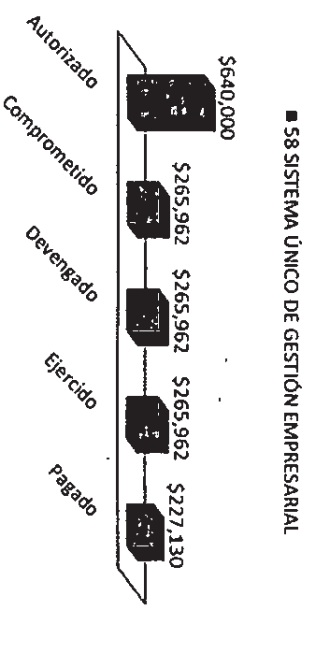

59 ADMON. EFICIENTE SERVICIOS PERSONALES

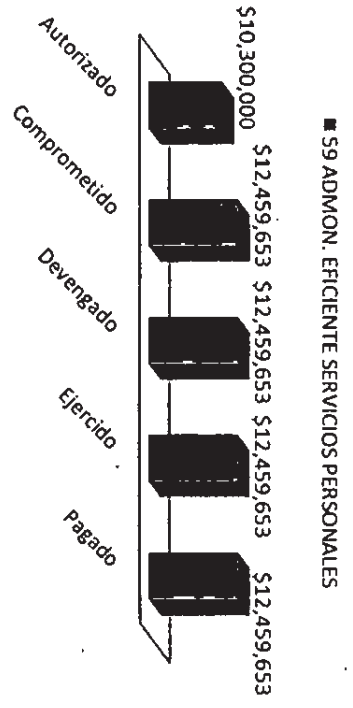

61 MANTENIMIENTO Y CONSERVACIÓN DEL CENTRO HISTÓRICO

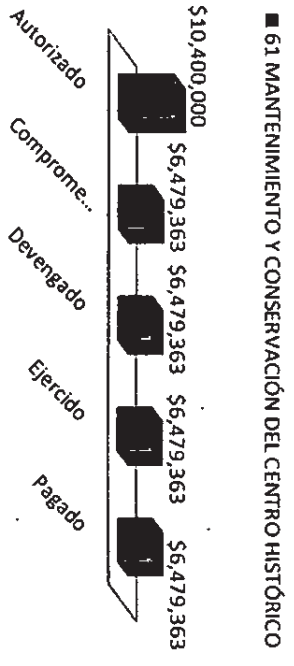

60 BOLSA DE TRABAJO

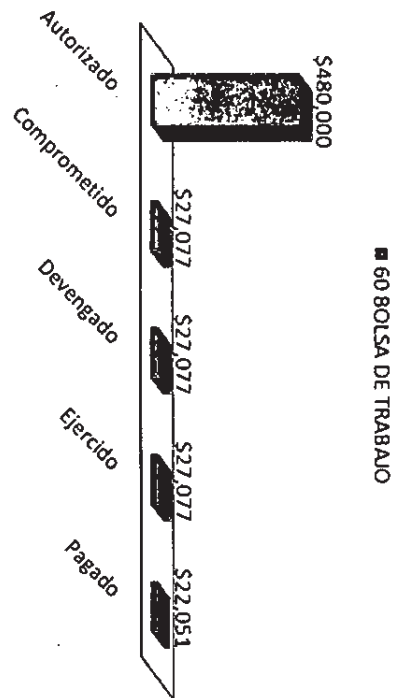

63 ADMINISTRACIÓN IMPLAN

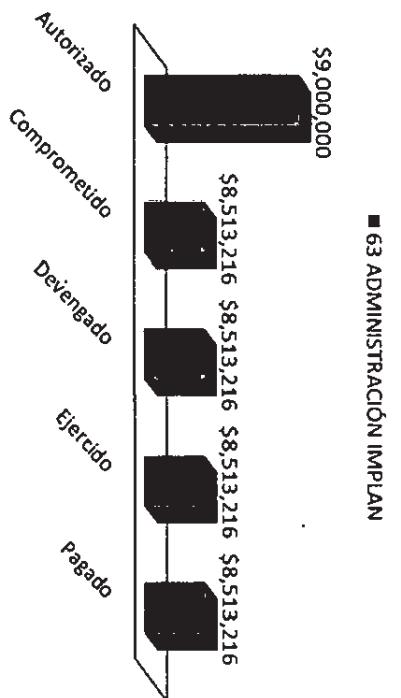

64 CONSULTA EXTERNA DE SALUD MUNICIPAL

■ 64 CONSULTA EXTERNA DE SALUD MUNICIPAL

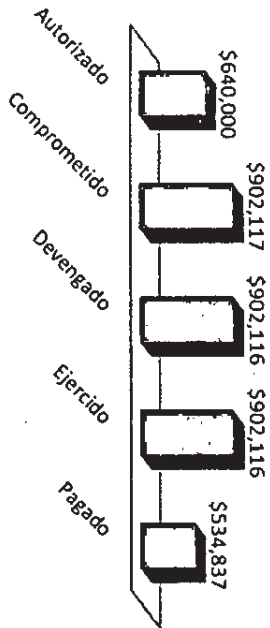

66 PREVENCIÓN DE ADICCIONES

■ 66 PREVENCIÓN DE ADICCIONES

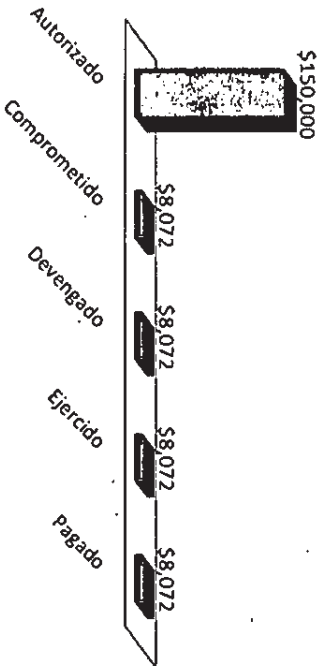

65 DETECCIÓN OPORTUNA DEL CANCER

■ 65 DETECCIÓN OPORTUNA DEL CANCER

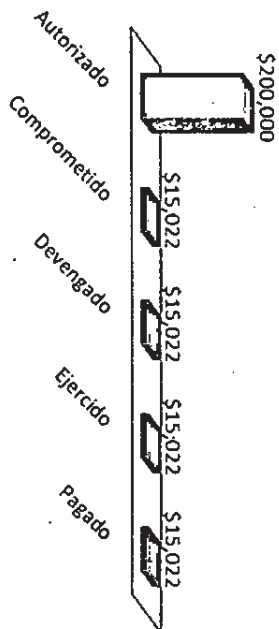

67 PREVENCIÓN DE EMBARAZOS EN ADOLESCENTES

■ 67 PREVENCIÓN DE EMBARAZOS EN ADOLESCENTES

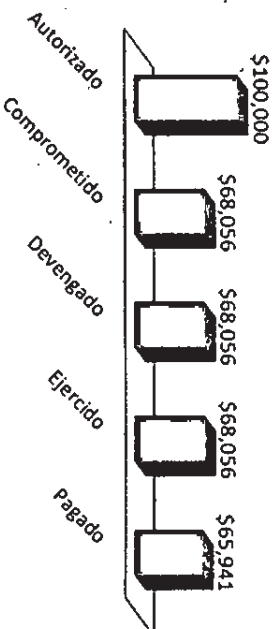

68 PREVENCIÓN DE RIESGOS SANITARIOS

■ 68 PREVENCIÓN DE RIESGOS SANITARIOS

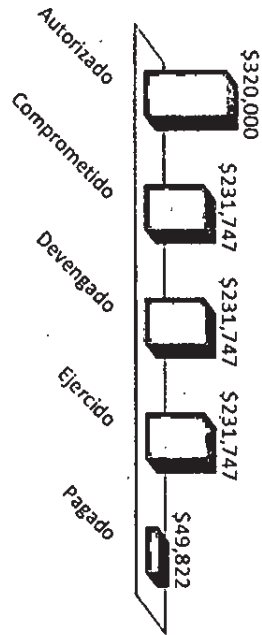

69 PROGRAMA CRÓNICO-DEGENERATIVO, OBESIDAD Y OTROS

■ 69 PROGRAMA CRÓNICO-DEGENERATIVO, OBESIDAD Y OTROS

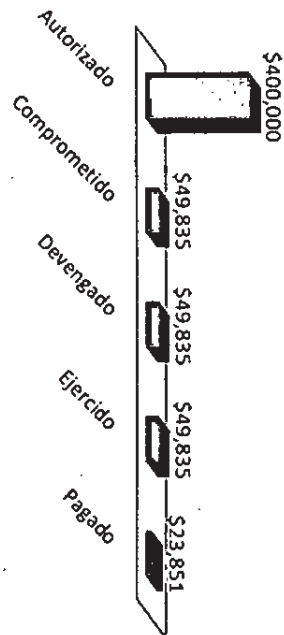

70 SALUD ANIMAL

■ 70 SALUD ANIMAL

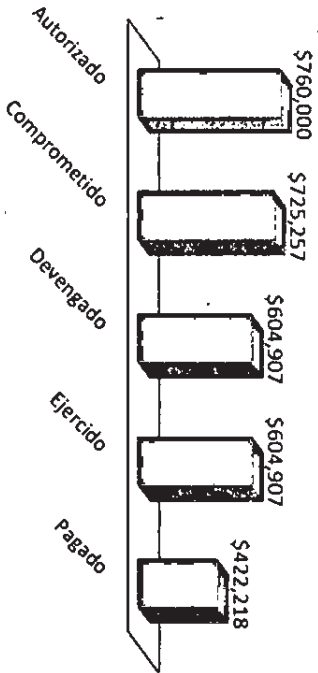

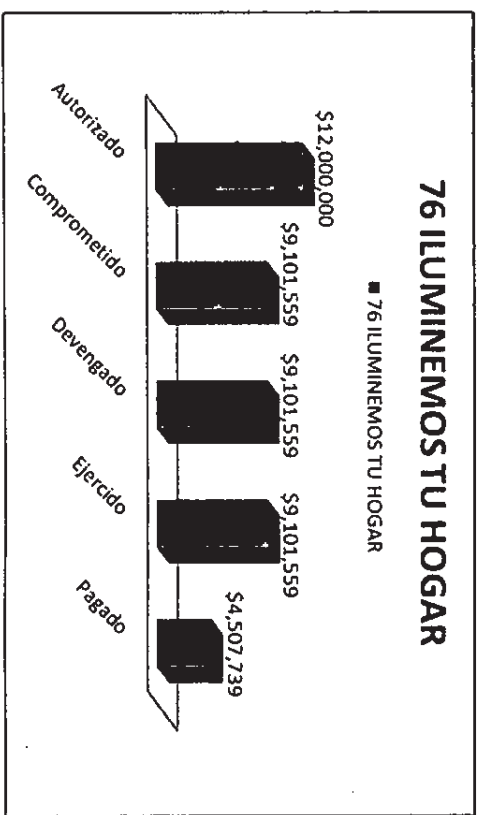
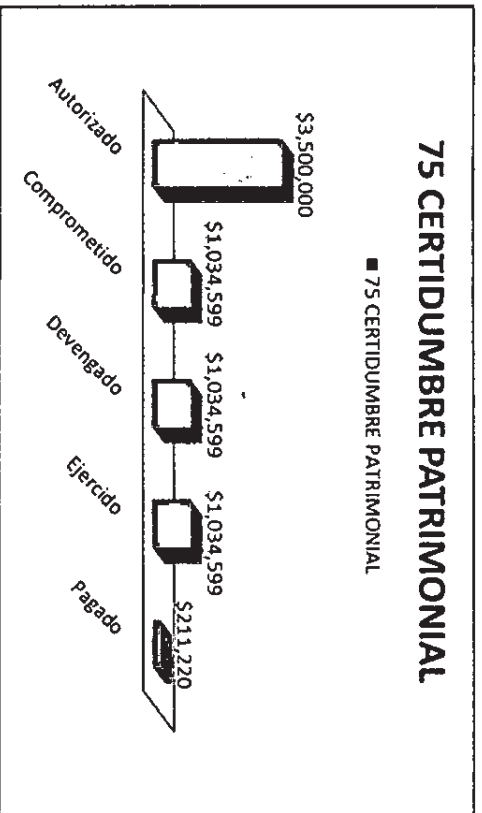
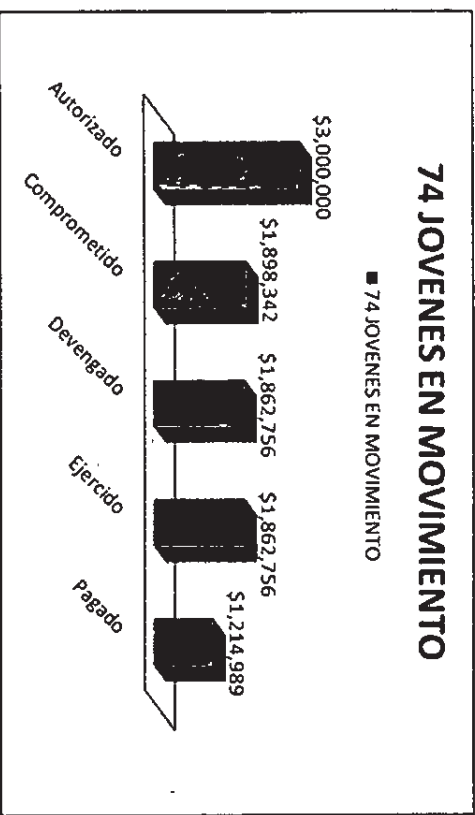
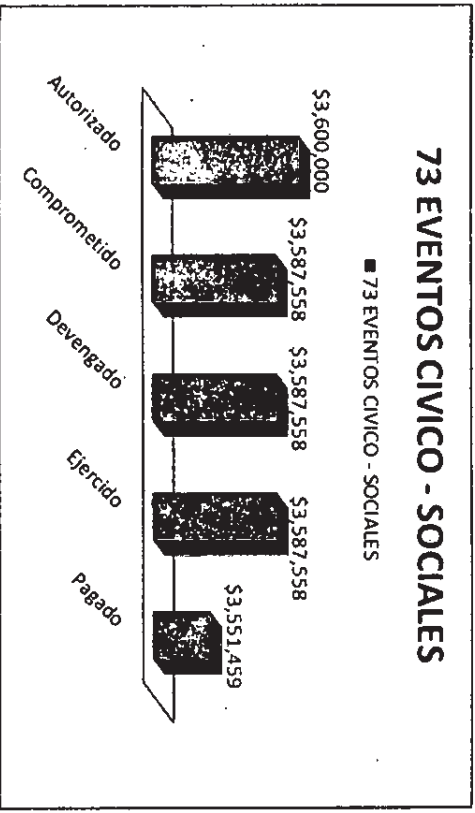

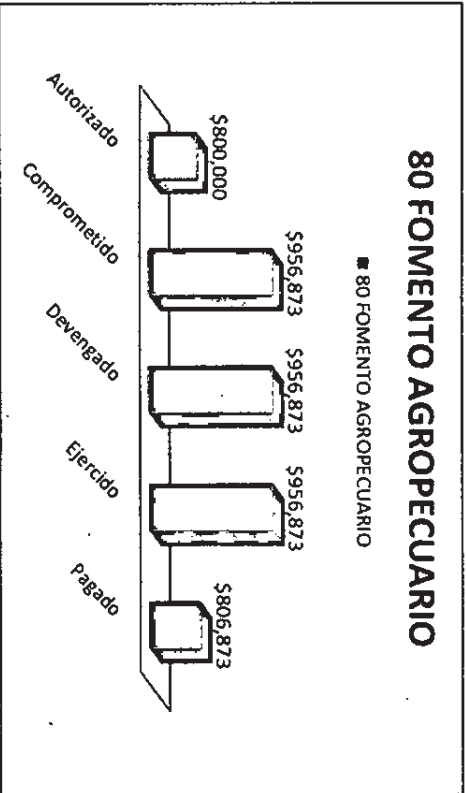
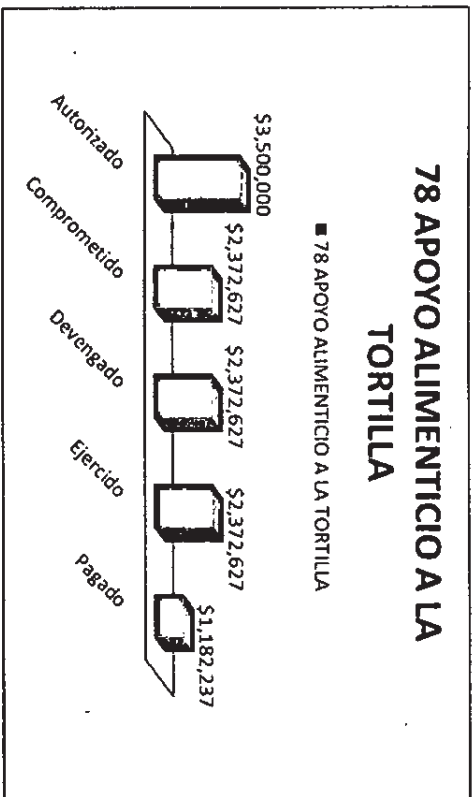
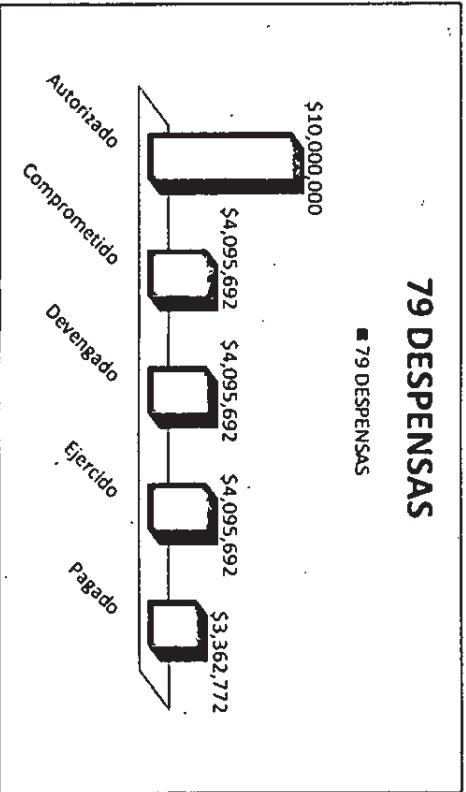
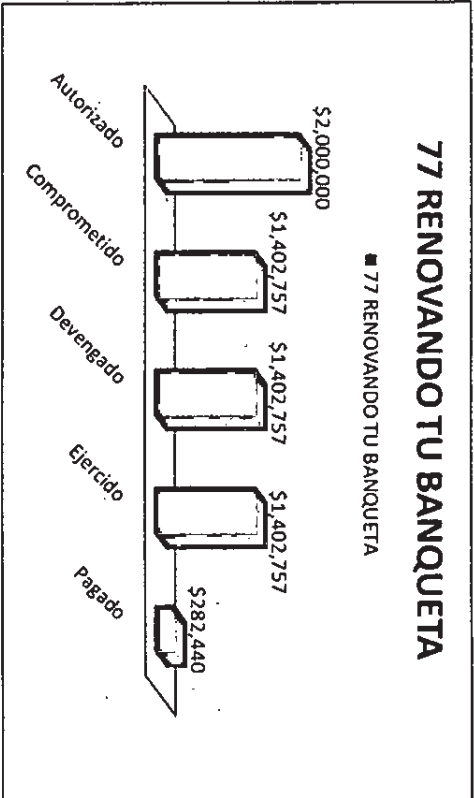

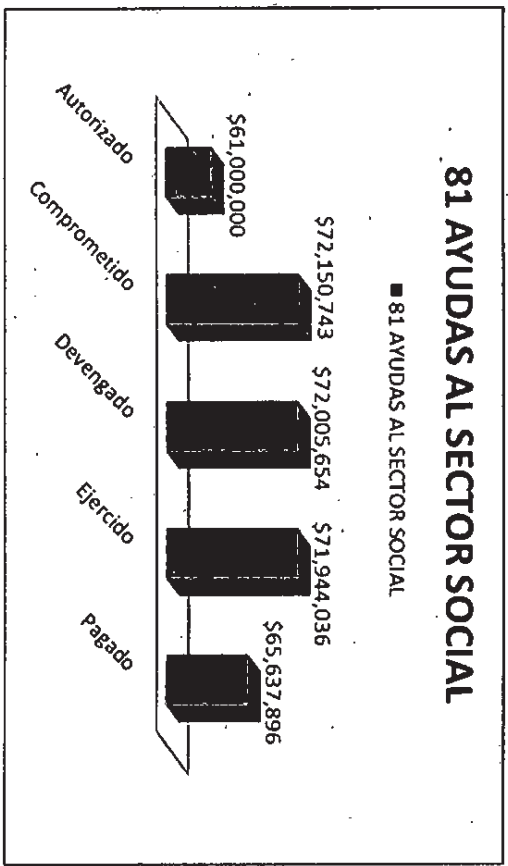

Indicadores de Gestión Trimestre Octubre-Diciembre de 2016



TORREÓN
CIUDAD QUE VENCE
Ayuntamiento de Torreón 2016

CUMPLIMIENTO DE INDICADORES FEDERALES
Fondo de Aportaciones para el Fortalecimiento de los Municipios FORTAMUN
AVANCE ACUMULADO. PERIODO ENERO-DICIEMBRE DE 2016

INDICADOR DE FIN: ÍNDICE DE APLICACIÓN PRIORITARIA DE RECURSOS

Mide el porcentaje de gasto de FORTAMUN que se destinó a rubros prioritarios.



Meta anual \$323,774,691.68
Rubros prioritarios \$308,331,222.01
Fortamun ministrado \$350,595,691.68

Unidad de medida: Porcentaje
Variable 1: ministración de Fortamun
Variable 2: aplicación a rubros prioritarios

Lectura: De los recursos recibidos que porcentaje se destinan a rubros prioritarios establecidos por el Fondo.

Fuente: Informe Trimestral de Avance de Programas/Diciembre 2016/Dirección de Ingresos y Egresos /Ayto Torreón, Coah.



TORREÓN
 CIUDAD QUE VENCE
 Ayuntamiento de Torreón 2014-2017

CUMPLIMIENTO DE INDICADORES FEDERALES
 Fondo de Aportaciones para el Fortalecimiento de los Municipios FORTAMUN
 AVANCE ACUMULADO, PERIODO ENERO-DICIEMBRE DE 2016

INDICADOR DE PROPÓSITO: INDICE DE DEPENDENCIA FINANCIERA

Mide la evolución de la dependencia financiera municipal, expresada como la importancia relativa del FORTAMUN en los ingresos propios.

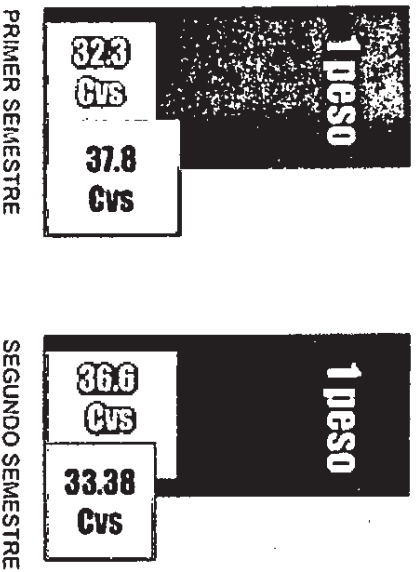

Meza semestral
 Fortamun ministrado \$350,595,691.68
 Ingreso propio \$1050,343,372.17

Unidad de medida: Pesos
 Variable 1: ministración de Fortamun
 Variable 2: ingresos propios

Fuente: Informe Trimestral de Avance de Programas/Diciembre 2016/Dirección de Ingresos y Egresos /Ayto Torreón, Coah.

Lectura: Con cuántos centavos de FORTAMUN cuenta el municipio, por cada peso por concepto de ingresos propios recaudados



TORREÓN
 CIUDAD QUE VENCE
Ayuntamiento de Torreón 2014/2017

CUMPLIMIENTO DE INDICADORES FEDERALES
 Fondo de Aportaciones para el Fortalecimiento de los Municipios FORTAMUN
 AVANCE ACUMULADO. PERIODO ENERO-DICIEMBRE DE 2016

INDICADOR DE ACTIVIDAD: INDICE DE LOGRO OPERATIVO

Mide el porcentaje de avance de las obras realizadas con FORTAMUN

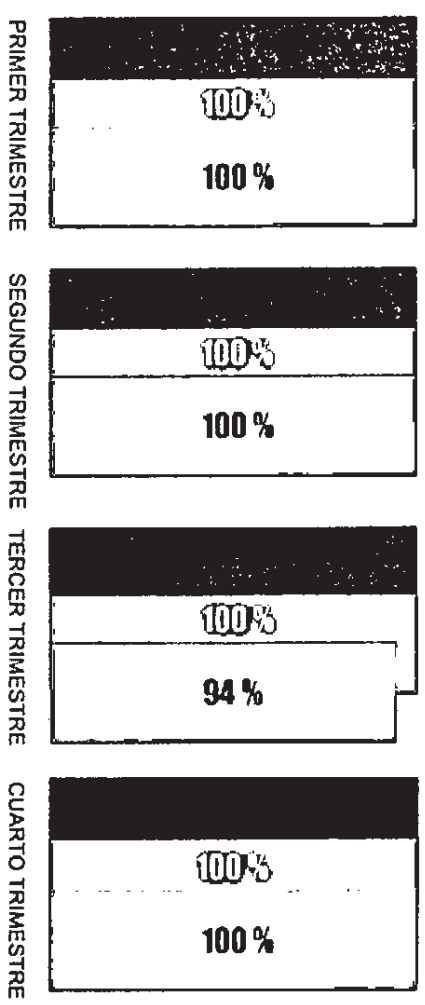

Meta trimestral de avance de obras
 Porcentaje de avance de obras
 Obras proyectadas para 2015

Unidad de medida: Pesos
 Variable 1: Gasto ejercido de Fortamun
 Variable 2: Monto anual aprobado de Fortamun
 Fuente: Informe Trimestral de Avance de Programas/Diciembre 2016/Dirección de Egresos Ayuntamiento de Torreón, Coah.
 Lectura: Mide el porcentaje de avance físico de las obras realizadas con recursos del FORTAMUN



CUMPLIMIENTO DE INDICADORES FEDERALES
 Fondo de Aportaciones para el Fortalecimiento de los Municipios FORTAMUN
 AVANCE ACUMULADO. PERIODO ENERO- DICIEMBRE DE 2016

INDICADOR DE ACTIVIDAD: INDICE EN EL EJERCICIO DE RECURSOS

Mide el porcentaje del gasto ejercido, respecto al monto total aprobado de FORTAMUN

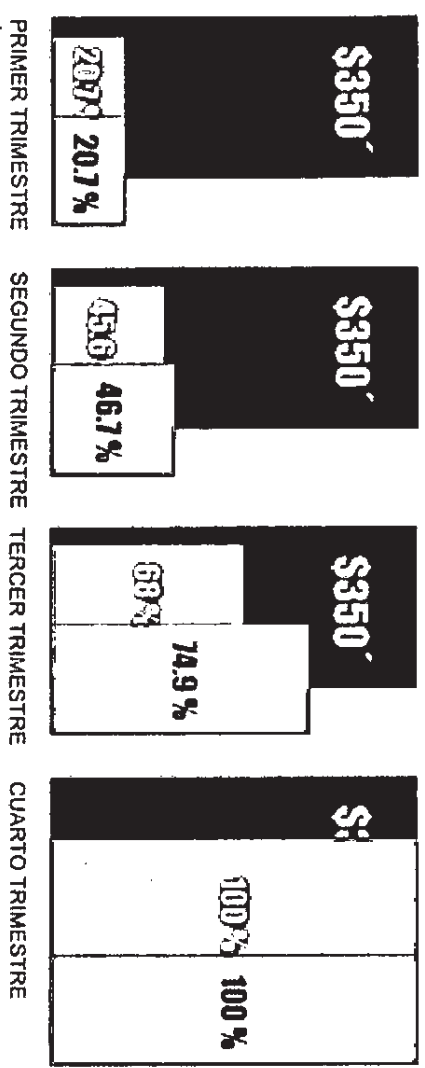

Gasto ejercido \$350'595,691.68
 Monto anual aprobado \$350'595,691.68

Unidad de medida: Pesos
 Variable 1: Gasto ejercido de Fortamun
 Variable 2: Monto anual aprobado de Fortamun
 Fuente: Informe Trimestral de Avance de Programas/Diciembre 2016/Dirección de Egresos /Ayta Torreón, Coah.
 Lectura: Cuanto del recurso anual aprobado de Fortamun se ha efectivamente ejercido

CUMPLIMIENTO DE INDICADORES FEDERALES
 Fondo de Infraestructura Social Municipal FISM
 AVANCE ACUMULADO. PERIODO ENERO-DICIEMBRE DE 2016

INDICADOR DE ACTIVIDAD

Número de proyectos de contribución directa registrados en el SFU

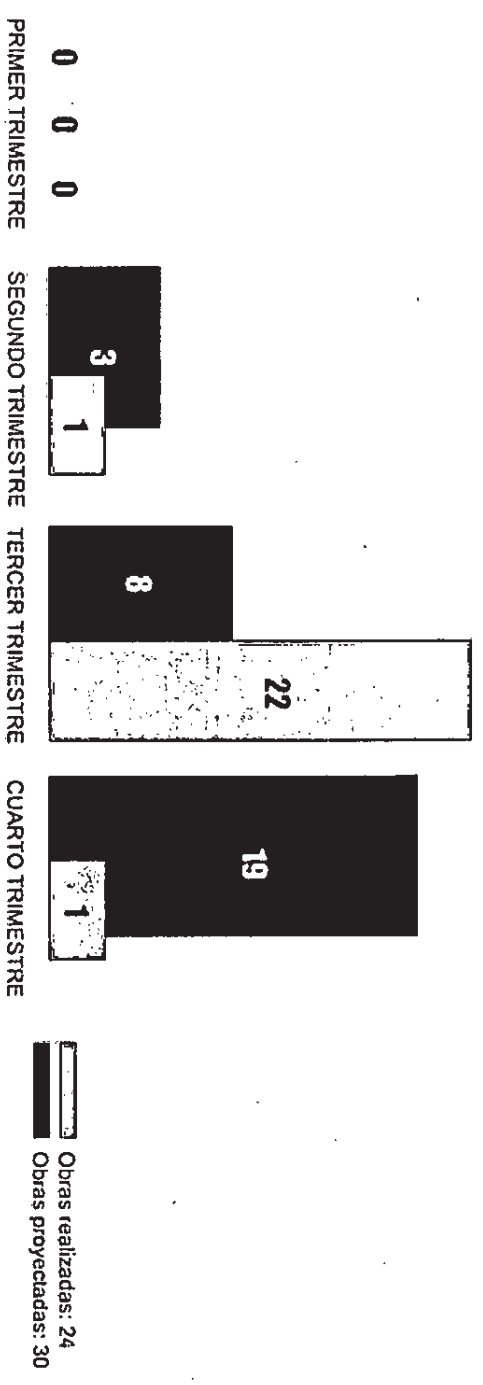

Unidad de medida: Obra
 Variable 1: Obras proyectadas
 Variable 2: Obras realizadas
 Fuente: Informe Trimestral de Avance de Programas/Diciembre 2016/Dirección de Egresos Ayuntamiento de Torreón, Coah.
 Lectura: Mide el avance de las obras de contribución directa realizadas con recursos del FISM

CUMPLIMIENTO DE INDICADORES FEDERALES
 Fondo de Infraestructura Social Municipal FISM
 AVANCE ACUMULADO. PERIODO ENERO-DICIEMBRE DE 2016

INDICADOR DE ACTIVIDAD

Número de proyectos complementarios registrados en el SFU

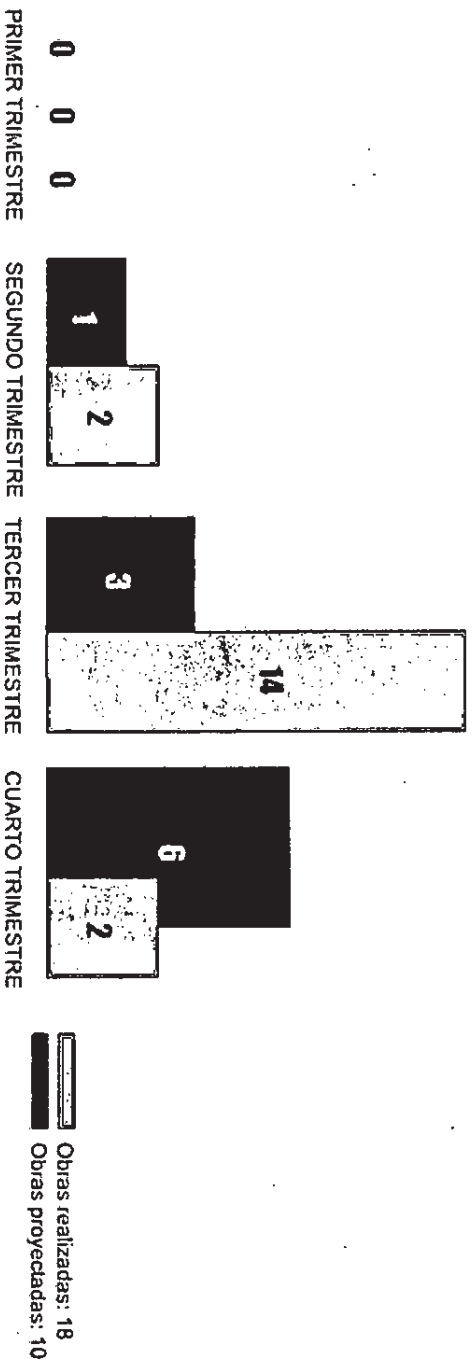

Unidad de medida: Obra
 Variable 1: Obras proyectadas
 Variable 2: Obras realizadas

Fuente: Informe Trimestral de Avance de Programas/Diciembre 2016/Dirección de Egresos Ayuntamiento de Torreón, Coah.

Lectura: Mide el avance de las obras complementarias realizadas con recursos del FISM

49 FONDO DE INFRAESTRUCTURA

■ 49 FONDO DE INFRAESTRUCTURA

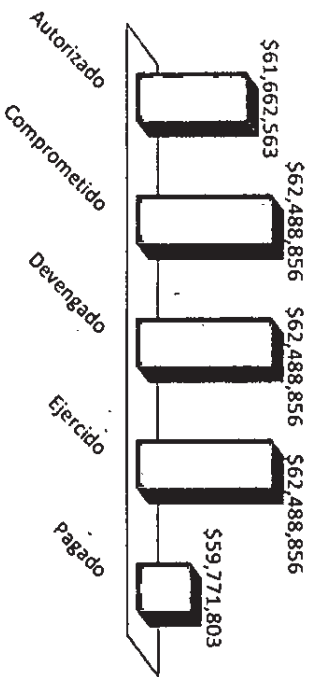

86 FAFEEF 2016

■ 86 FAFEEF 2016

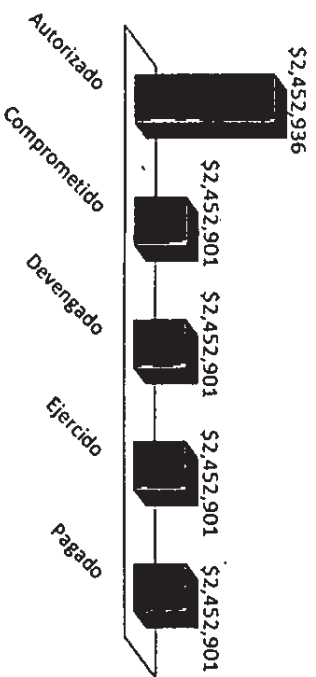

51 INFRAESTRUCTURA DEPORTIVA

■ 51 INFRAESTRUCTURA DEPORTIVA

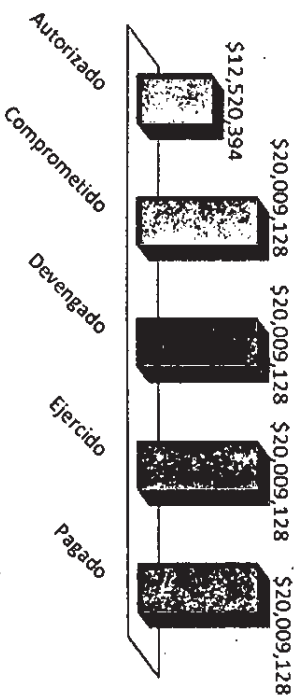

87 FORTALECE 2016

■ 87 FORTALECE 2016

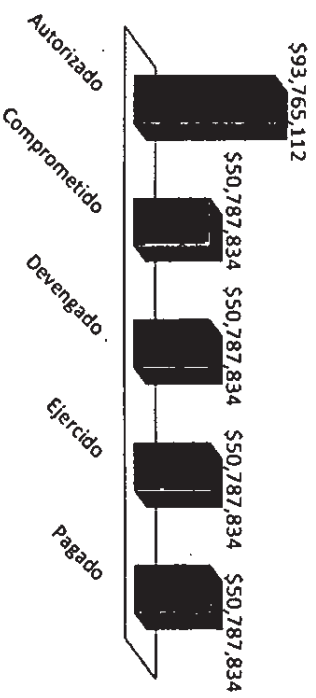

88 FONDO METROPOLITANO 2015

■ 88 FONDO METROPOLITANO 2015

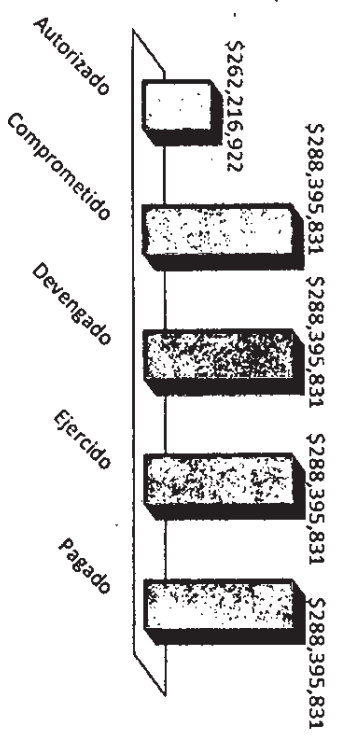

90 FORTALECIMIENTO FINANCIERO

■ 90 FORTALECIMIENTO FINANCIERO

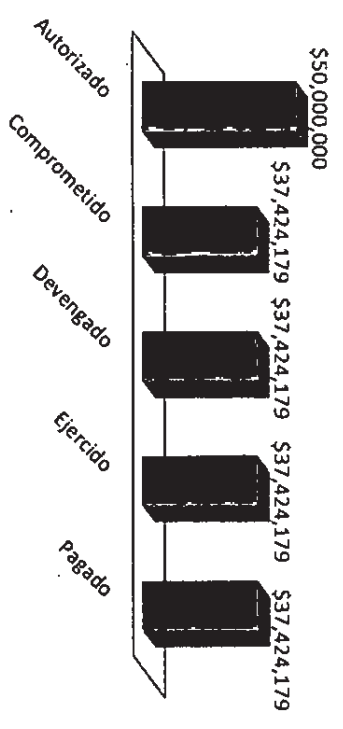

89 FIDEICOMISO PARA LOS ESTADOS (FIES)

(FIES)

■ 89 FIDEICOMISO PARA LOS ESTADOS (FIES)

